

LUE TÄMÄ PIKAOPAS JA ASENNUSOHJEET HUOLELLISESTI ENNEN KONEEN ENSIMMÄISTÄ KÄYTTÖÄ!

TÄMÄN ASTIANPESUKONEEN KÄYTTÖPANEELI AKTIIVTUU PAINAMALLA MITÄ TAHANSA PAINIKETTA, PERUUTUS/PYSÄYTYS PAINIKETTA LUUKUN OTTAMATTA ENERGIAN SÄÄSTÄMISEKSI KÄYTTÖPANEELI POISTUU KÄYTÖSTÄ AUTOMAATTISESTI 30 SEKUNNIN KULUTTUA, JOS MITÄÄN JAKSOA EI KÄYNNISTETÄ.

OHJELMAN VALINTAPAINIKE

Paina ohjelmapainiketta (useamman kerran), kunnes haluamasi ohjelman merkkivalo syttyy (katso Ohjelmataulukkoa alla).

KÄYNNISTYS-/JATKAMISPAINIKE

Tällä painikkeella käynnistetään valittu ohjelma: merkkivalo syttyy ja se sammuu ohjelman päätyttyä. Jos luukku avataan pesuohjelman aikana jakso keskeytyy: käynnistyksen merkkivalo vilkkuu. Kun haluat jatkaa pesuohjelmaa, sulje luukku ja paina käynnistyspainiketta uudelleen.

PERUUTUS-/PYSÄYTYS PAINIKE

Tämän painikkeen painaminen kytkee käyttöpaneelin pois toiminnasta.
Jos painiketta painetaan pesuohjelman aikana se peruuttaa käynnissä olevan ohjelman tyhjentäen vettä 1 minuutin ajan.
Jos painiketta painetaan astianpesukoneen ollessa pois toiminnasta, se tyhjentää koneeseen jääneen nesteen (1 minuutin ajan).

Ohjelmataulukko			Pesu- aine	Kulutus		
P	Ohjelmat	Täyttösuosituksia		Litraa	kWh	Minuuttia ¹⁾
1	Esipesu kylmä	Myöhemmin pestävät astiat.	—	5,0	0,02	10
2	Pikapesu 40°C	Vähän likaiset astiat, joissa ei ole kuivuneita ruoantähteitä.	X	13,0	0,70	30
3	Säästöpesu ²⁾ 50°C	Normaalilikaiset astiat. Energiansäästöohjelma.	X	15,0	1,05	165
4	Tehopesu 70°C	Suosittelu pesuohjelma hyvin likaisille astioille, erityisesti paistinpannuille ja kattiloille.	X	15,0	1,50	140
5	Puolitäyttö 50°C	Ihanteellinen ohjelma normaalilikaisille tai vähän likaisille astioille kun kone ei ole täynnä.	X	13,0	1,00	130

1) Ohjelmätiedot perustuvat Euroopan standardin EN 50242 mukaiseen testiin. Tiedot on saatu normaaliolosuhteissa (ilman lisätoimintoja) ja ne saattavat vaihdella olosuhteiden mukaan. Anturiohjatuissa pesuohjelmissa kesto voi vaihdella jopa 20 minuuttia järjestelmän suorittaman automaattisen säädön seurauksena.

2) Energiatietojen viiteohjelma normin EN 50242 mukainen. - Huomautus testilaitoksille: lisätietoja EN-vertailutestistä standarditäytöllä sekä muista testeistä saa osoitteesta: nk_customer@whirlpool.com.

ADPY 1120

5019 396 01887

Veden kovuustaso täytyy asettaa ennen ensimmäistä pesua tai jos veden kovuus on muuttunut

- Paina ja pidä painettuna **ohjelma-** ja **peruutus/pysäytyspainiketta** vähintään 3 sekunnin ajan.
- Merkkivalot osoittavat veden kovuuden asetuksen.
- Paina **ohjelmapainiketta** arvon kohottamiseksi (kun taso on 7, seuraava painikkeen painallus palauttaa tason arvoon 1).
- Odota 30 sekuntia (käyttöpaneeli kytkeytyy pois toiminnasta) tai tallenna asetukset painamalla **käynnistys/jatkamispainiketta**.

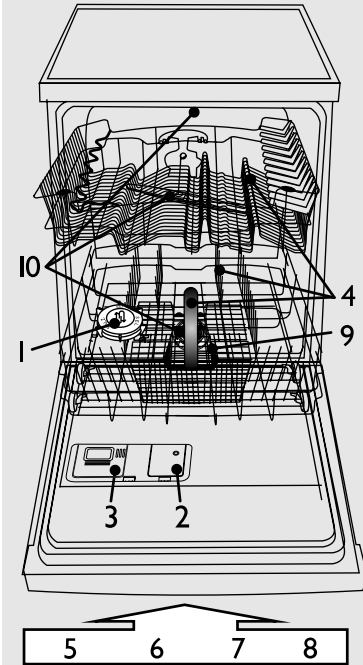

- 1 - suolasäiliö
- 2 - huuhtelukirkastesäiliö
- 3 - pesuainelokero
- 4 - korijärjestelmä
- 5, 6, 7, 8 - käyttöpaneelin käytettävissä olevat toiminnot
- 9 - sihdit
- 10 - suihkuvarret

i Veden kovuus on asetettu tehtaalla tasolle puolikova-kova (taso 4).

! Vaikka käyttäisit suolaa sisältäviä pesutabletteja, suolaa on lisättävä myös koneen säiliöön, sillä pesutablettien suolamäärä ei riitä kovan veden pehmentämiseen.

! Koneen ensimmäistä käyttöä varten suolasäiliö on täytettävä veden kovuudesta riippumatta (katso kuvausta kohdassa 1 Päivittaiset tarkistukset).

1. Veden kovuuden saa selville vesilaitokselta...				2. ...asetta tämä arvo astianpesukoneeseen			Ohjeita pesuaineen käyttöä varten		
Saksalaiset asteet °dH	Ranskalaiset asteet °fH	Englantilaiset asteet °eH	Veden kovuustaso	3 ensimmäistä ohjelman merkkivaloa käyttöpaneelilla (katso ohjelmaulukkoa) P1 P2 P3			Neste tai jauhe (huuhtelukirkaste ja suola)	Pesuainetabletit	
0 - 5	0 - 9	0 - 6,3	Pehmeä	1	●	○	○	siirry kohtaan I (katso Päivittaiset tarkistukset)	jos vesi on KOVAA tarvitaan enemmän suolaa (siirry kohtaan I, Päivittaiset tarkistukset)
6 - 10	10 - 18	7 - 12,6	Keskitaso	2	○	●	○		
11 - 15	19 - 27	13,3 - 18,9	Puolikova	3	●	●	○		
16 - 21	28 - 37	19,6 - 25,9	Puolikova-kova	4	○	○	●		
22 - 28	38 - 50	26,6 - 35	Kova	5	●	○	●		
29 - 35	51 - 63	35,7 - 44,1	Hyvin kova	6	○	●	●		
36 - 50	64 - 90	44,8 - 62,4	Erittäin kova	7	●	●	●		

Suolasäiliön täyttö - Kalkkikerääntymien poisto (ei tarpeellinen, jos veden kovuusluokka on pehmeä!)

Päivittaiset tarkistukset

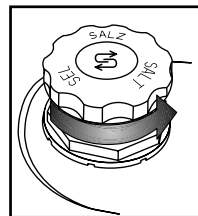

Osoitin (mallikohtainen). Avaa kansi.

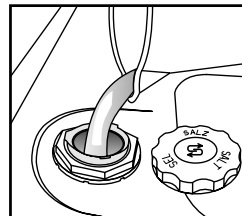

Täytä suolasäiliö vedellä vain ennen ensimmäistä käyttöä.

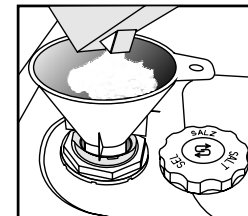

Lisää suolaa (älä koskaan laita pesuainetta!) min. 0,8 kg/maks. 1 kg

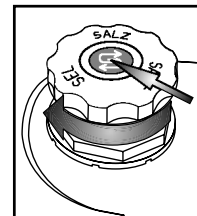

Sulje kansi. Poista suolajäänteet kannen ympäriltä. Joidenkin suolasäiliöiden korkkiin kuuluu tason osoitin (katso alta miten tarkistus tehdään).

i Suolan merkkivalo voi palaa vielä muutaman pesuohjelman ajan. Jos veden kovuus on luokkaa pehmeä, suolaa ei tarvita.

(mallista riippuen)

Suolan osoitin käyttöpaneelissa



Merkkivalo syttyy, kun SUOLAA ON LISÄTTÄVÄ.

Suolan osoitin säiliön kannessa



vihreä: OK.



kirkas: LISÄTTÄVÄ

Huuhelukirkasteen käyttö (ei tarvita, jos käytät tabletteja). Huuhelukirkasteen annostelun säätö

Päivittäiset tarkistukset

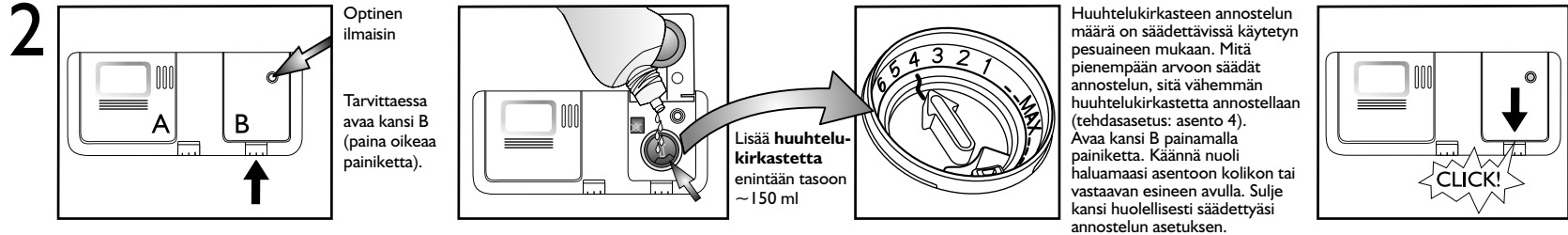

<p>i Tarkista osoittimesta huuhtelukirkasteen määrä säiliössä.</p>	(mallista riippuen)	<p>Huuhelukirkasteen osoitin käyttöpaneelissa</p> <p>▶ Merkkivalo syttyy, kun HUUHTELUAINETTA ON LISÄTTÄVÄ.</p>	<p>Huuhelukirkasteen osoitin säiliössä</p> <p>▶ tumma: OK. kirkas: LISÄTTÄVÄ</p>
<p>! Käytä ainoastaan astianpesukoneille tarkoitettua huuhtelukirkastetta. Jos huuhteluainetta läikkyä yli, puhdista se välittömästi. Näin estät liiallisen vaahdon muodostumisen. Liika vaahdo saattaa aiheuttaa laitteen toimintahäiriön.</p>			
<p>i Jos astioissa on raitoja: säädä huuhtelukirkasteen annostelu pienempään arvoon (1-3). Jos astiat eivät ole täysin kuivia: säädä määrä ylemmään asentoon (5-6). Muoviastiat eivät kuivu niin hyvin kuin posliiniastiat, eikä suurempi huuhtelukirkasteen annostelu myöskään paranna tilannetta.</p>			
<p>i Jos pesuaine sisältää huuhtelukirkastetta, kirkaste ehtii ehkä vaikuttaa vasta pitemmissä pesuohjelmissa. Lyhyissä ohjelmissa astioissa voi näkyä pesuaineen jäämiä (käytä tässä tapauksessa mieluummin jauhemaista pesuainetta). Huuhelukirkastetta sisältävät pesutabletit muodostavat usein runsaasti vaahtoa.</p>			

Pesuaineen käyttö - Käytä ainoastaan erityisesti astianpesukoneelle tarkoitettua pesuainetta sen valmistajan ohjeiden mukaisesti

Päivittäinen käyttö

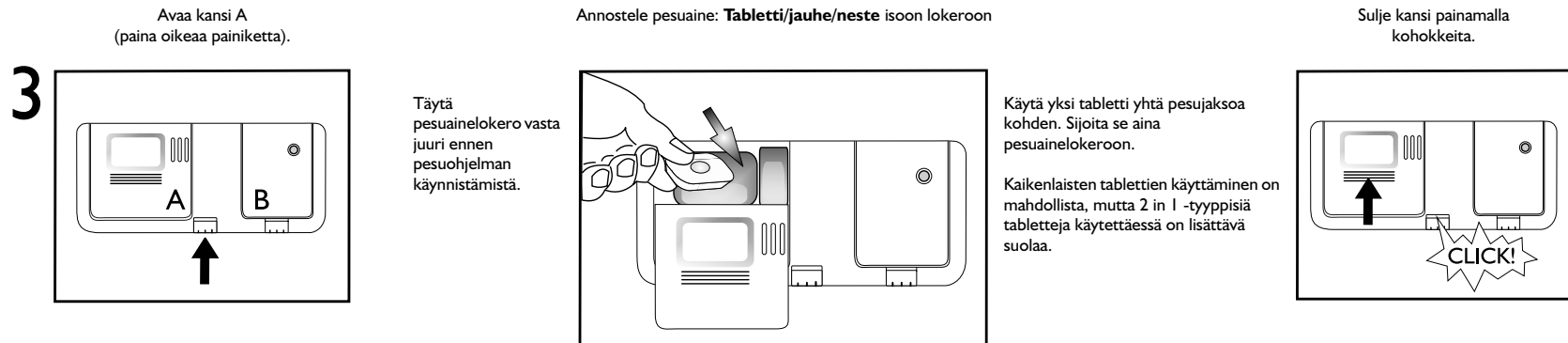

YLÄKORIN täyttäminen

4

A - Teline pitkille kantaseille: voidaan säätää kahteen eri asentoon lasien muodon mukaan.

B - Säädettävät tuet: vaakasuorassa, kun telineeseen laitetaan kuppeja/pitkiä keittiövälineitä; pystyasennossa lautasia varten.

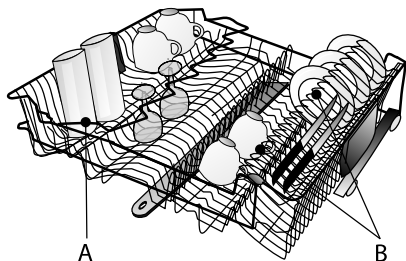

(vain joissain malleissa)

C - Ruokailuvälinekori: voidaan sijoittaa yläkoriin, jos valitaan toiminto "Puolitäyttö/Multizone".

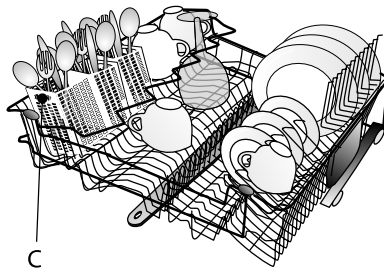

Korien täyttäminen

Yläkorin korkeuden säätäminen (mallikohtainen).

Voi olla hyödyllistä nostaa yläkoriä, jotta alakoriin saadaan lisää tilaa, tai laskea sitä kantalasien sijoittamista varten.

- Ota kiinni sivukahvoista (D) ja vedä ne ulos (niiden on oltava samalla tasolla), nosta tai laske yläkoriä.

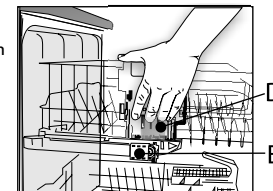

Yläkorin poistaminen (mallikohtainen)

Voi olla hyödyllistä poistaa yläkoriä, jotta alakoriin voidaan sijoittaa suuria esineitä.

- Avaa kaksi pidäkettä (E), jotta voit irrottaa yläkorin (kun yläkori on paikallaan, pidäkkeiden täytyy aina olla kiinni).

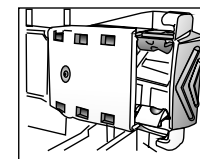

E - KIINNI

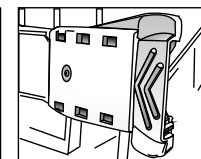

E - AUKI

ALAKORIN täyttäminen

(mallista riippuen)

F - Käännettävät lautastelineet: Voidaan kääntää alas kattiloiden sijoittamista varten tai

G - Kiinteät lautastelineet

H - Ruokailuvälinekori (tai I-malli)

J - Ritilä: auttaa pitämään ruokailuvälineet erillään paremman pesutuloksen saavuttamiseksi.

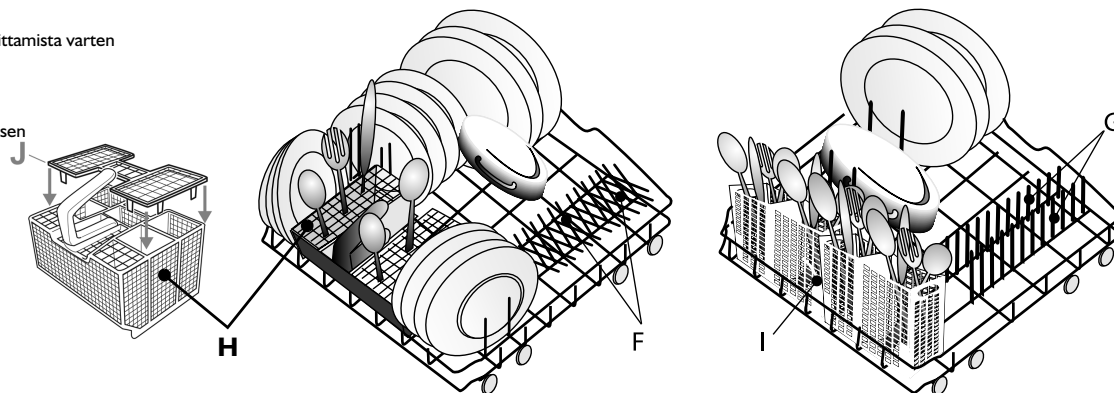

5



Järjestä astiat koneeseen sillä tavoin, että vesi ei keräänny niiden sisään ja tarkista, että suihkuvarret pääsevät pyörimään esteettä. Pese ainoastaan konepesun kestäviä astioita. Älä pese astianpesukoneessa puu-, alumiini- tai tina-astioita, hopeisia ruokailuvälineitä tai käsinmaalattuja astioita (polttamattomia). Astiat (esimerkiksi lautaset, kulhot, kattilat) täytyy sijoittaa koriin oikein, jotta vesi pääsee virtaamaan!

Koneen kytkeminen toimintaan. Kytke käyttöpaneeli toimintaan ja aloita ohjelman valinta painamalla mitä tahansa painiketta (peruutus/pysäytyspainiketta lukuun ottamatta).

Valitse ohjelma

6

Ohjelmat

Luvussa Kuvaus kuvataan suurin mahdollinen määrä ohjelmia. Koneesi vastaavat ohjelmat löytyvät käyttöpaneelista (sivu 1).



Valitse ohjelma oheisen ohjelmataulukon mukaan (sivu 1).
Ohjelman kesto riippuu ympäristöolosuhteista, lämpötilasta ja paineesta jne.

Pesujakso

7

Sulje astianpesukoneen luukku ja avaa vesihana.

Ohjelman keskeyttäminen (esimerkiksi jos haluat lisätä jotain):

- Avaa luukku varovasti (ohjelma keskeytyy) laita esineet koneeseen, **(varo KUUMAA höyryä!)**.
- Sulje luukku ja paina uudelleen **käynnistyspainiketta** jakson jatkamiseksi (ohjelma jatkuu kohdasta, johon se oli pysähtynyt).

Käynnissä olevan ohjelman peruuttaminen:

- Paina **peruutus/pysäytyspainiketta**.
- (Kone tyhjentää vettä noin 1 minuutin ja kytkeytyy sitten pois toiminnasta).

Käynnissä olevan ohjelman muuttaminen:

- Peruuta käynnissä oleva ohjelma **peruutus/pysäytyspainikkeella**.
- (Kone tyhjentää vettä noin 1 minuutin ja kytkeytyy sitten pois toiminnasta).
- Kytke kone toimintaan painamalla mitä tahansa painiketta **peruutus/pysäytyspainiketta** lukuun ottamatta.
- Valitse uusi ohjelma.
- Paina **käynnistyspainiketta**.

Koneen kytkeminen pois toiminnasta. Kaikki OK...

8

Ole varovainen luukku avatessasi. Kuumaa höyryä.

Siirrä kone valmistilaan painamalla **peruutus/pysäytyspainiketta** kerran.

Kaikki merkkivalot sammuvat. Aloita tyhjennys alakorista, jotta yläkorin astioista tippuvat vesipisarot eivät kastele alakorissa olevia astioita.

Puhdistus ja huolto

9

Sihdit
Tarkista ja tarvittaessa puhdista

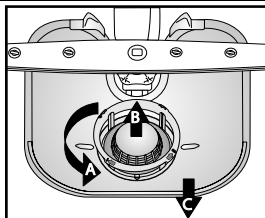

Ruuvaa sihtikotelo auki, irrota se ja tiheä sihti...

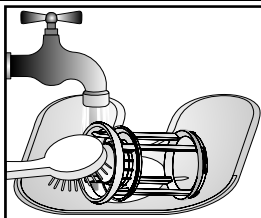

Huuhtele juoksevassa vedessä...

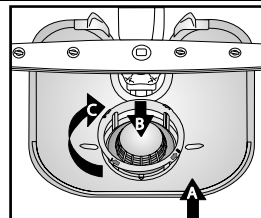

Laita paikalleen

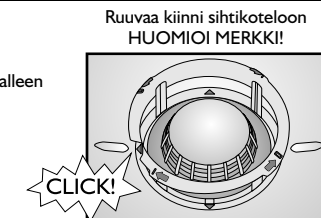

Ruuvaa kiinni sihtikoteloon
HUOMIOI MERKKI!

Pienten ongelmien korjaaminen itse...

10

Suihkunarret
Poista tukokset/jäänteet.

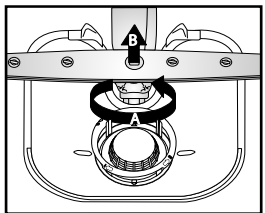

Ruuvaa auki ja irrota alavarsi...

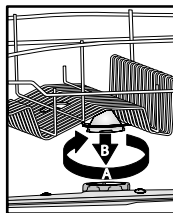

Ruuvaa auki ja irrota ylävarsi...

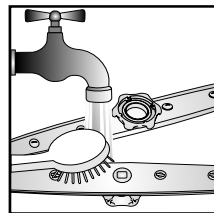

Puhdista suuttimet juoksevassa vedessä (tarvittaessa käytä hammastikkuja)...

Aseta ylä- ja alavarret paikoilleen.

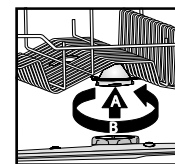
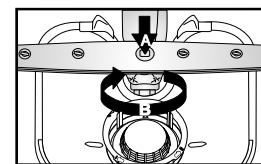



Jos laitteessa esiintyy käyttöongelmia, tarkista seuraavat asiat ennen kuin otat yhteyttä valtuutettuun huoltoliikkeeseen. Taulukon ohjeiden avulla suurin osa käyttöongelmista voidaan yleensä poistaa ja palauttaa laite nopeasti käyttöön.

Laite...	Mahdolliset syyt...	Korjaukset...
...ei toimi/ei käynnisty	<ul style="list-style-type: none"> - Virran on oltava kytketty laitteeseen. - Astianpesukoneen luukku ei mene kiinni. - Ajastustoiminto on päällä. 	<ul style="list-style-type: none"> - Tarkista sulake ja sähkövirran saatavuus. - Tarkista onko astianpesukoneen luukku kunnolla kiinni. - Tarkista, onko valittu ajastettu käynnistys (mallikohtainen). Tässä tapauksessa pesuohjelma käynnistyy vasta asetetun viiveajan kuluttua. Aseta tarvittaessa pesuohjelman käynnistyminen arvoon 0 (nollaa asetukset).
...peruutus-/pysäytyspainikkeen merkkivalo vilkkuu 6 kertaa	<ul style="list-style-type: none"> - Vesihana on kiinni. - Vedenottoletku on mutkalla tai sihdit ovat tukossa. - Veden paine on liian alhainen. 	<ul style="list-style-type: none"> - Vesihanan on oltava auki. - Vedenottoletku ei saa olla mutkalla eikä letkuliittimen sihti saa olla likainen tai tukossa. - Vesihanan on oltava täysin auki veden ottamisen aikana (minimivirtaus: 0,5 litraa minuutissa).
...peruutus-/pysäytyspainikkeen merkkivalo vilkkuu 6 kertaa/pesuohjelma on päättynyt liian aikaisin (astiat ovat likaisia ja märkiä)	<ul style="list-style-type: none"> - Sihdit ovat likaiset tai tukossa. - Astianpesukoneen vesijärjestelmässä on liian vähän vettä. - Tyhjennysletku on asennettu väärin. - Paljon vaahtoa koneen sisällä. 	<ul style="list-style-type: none"> - Astianpesukoneen sihdit eivät saa olla likaiset tai tukossa. - Koverat astiat (esimerkiksi kulhot, kupit) täytyy laittaa koriin ylösalaisin. - Tyhjennysletku on asennettava oikein (jos laite asennetaan korkealle, jätä vähintään 200-400 mm tilaa laitteen alareunasta) - katso asennusohjeita. - Toista ilman pesuainetta tai odota, että vaahto katoaa.
...peruutus-/pysäytyspainikkeen merkkivalo vilkkuu 8 kertaa	<ul style="list-style-type: none"> - Sihdit ovat likaiset. - Tyhjennysletku on mutkalla. - Lappoliitos on kiinni. 	<ul style="list-style-type: none"> - Puhdista sihdit. - Tyhjennysletku ei saa olla mutkalla. - Lappoletkun sulkulevy täytyy poistaa.
<p>Suoritettuasi taulukossa mainitut korjaustoimenpiteet virheilmoitus on nollattava. Useimmissa tapauksissa käyttöongelma poistuu tällä tavoin.</p> <p>NOLLAUS: ➔ Paina peruutus/pysäytyspainiketta. ➔ Sulje luukku. ➔ Vesi tyhjentyy automaattisesti noin 1 minuutissa. ➔ Nyt laite voidaan käynnistää uudelleen.</p>		
Astiat...	Mahdolliset syyt...	Korjaukset...
...eivät ole moitteettoman puhtaita tai niissä on ruoantähteitä	<ul style="list-style-type: none"> - Liian vähän tilaa astioiden välillä (koverat astiat on laitettu koriin väärin päin). - Liian vähän pesuainetta; pesuaine on vanhaa tai säilytetty väärin. - Lämpötila ei ole riittävän korkea hyvin likaisille astioille. - Astianpesukoneen ylä- ja alakori on täytetty vaikka on valittu puolitäyttö- tai aluetoiminto. - Ohjelmaa Säästö 50°C on käytetty usein. - Suihkuvarret tukossa, sihdit likaiset tai asennettu väärin. - Astiat tai ruokailuvälineet estävät suihkuvarsien pyörimisen. 	<ul style="list-style-type: none"> - Sijoita astiat niin, etteivät ne kosketa toisiaan. Koverat astiat (esimerkiksi kulhot, kupit) täytyy laittaa koriin ylösalaisin. - Käytä tarvittaessa enemmän pesuainetta valmistajan ohjeita noudattaen. Säilytä pesuaine aina kuivassa paikassa äläkä käytä liian vanhaa pesuainetta. - Valitse hyvin likaisille astioille korkeamman lämpötilan pesuohjelma (katso ohjelmataulukkoa - sivu 1). - Jos valitset puolitäyttö- tai aluetoiminnon (mallikohtainen), muista täyttää vain yläkori tai vain alakori pesutehon parantamiseksi ja parhaan pesutuloksen saavuttamiseksi. - Jos käytät usein säästöpesuohjelmaa (mallikohtainen) lämpötilassa 50 °C, valitse silloin tällöin tehopesu (mallikohtainen) lämpötilassa 70°C. - Suihkuvarret eivät saa olla tukossa, sihdit eivät saa olla likaiset, ja niiden on oltava oikein paikalleen asennetut (katso Huolto- ja käyttöohjeet, sivu 5). - Suihkuvarsien on päästävä pyörimään vapaasti eivätkä ne saa osua astioihin.

Astiat...	Mahdolliset syyt...	Korjaukset...
...suolan merkkivalo palaa	- Käytä tabletteja pehmeää vettä varten.	- Aseta toiminto Tabletti. Jos toiminto ei ole käytettävissä, on normaalia, että suolan merkkivalo syttyy.
...jäänteitä: suolajäämiä	- Vesi on liian kovaa. - Suolasäiliön kansi on auki. - Huuhtelukirkastetta ei ole riittävästi.	- Alueilla, joilla vesi on kovaa, suolan annostelua on lisättävä (katso sivua 2, Veden kovuustason asettaminen). - Sulje suolasäiliön kansi kunnolla. - Jos käytät yhdistelmäpesutabletteja, koeta lisätä kirkastetta.
...eivät ole kuivia	- Muoviset astiat kuivuvat huonosti. - Puhtaat astiat on jätetty koneeseen liian pitkäksi aikaa pesun päätyttyä (esimerkiksi ajastustoimintoa käytettäessä). - Koverat astiat on laitettu koriin väärin päin. - Huuhtelukirkastetta on annosteltu väärin. - On valittu pikapesuohjelma.	- Synteettiset materiaalit eivät kuivu hyvin. Jos ne ovat jakson päättyessä märkiä, kuivaa ne. - Tällöin on normaalia, että astioissa ja koneen seinissä on vesipisaroita. Koeta avata luukku 5 minuuttia ennen astioiden ottamista koneesta. - Laita kupit ja kulhot ylösalaisin, jotta vesi ei kerääny niiden sisään. - Lisää huuhtelukirkasteen määrää (katso sivua 3, Huuhtelukirkasteen käyttö). - Pikapesuohjelma on tarkoitettu vähän likaisten astioiden nopeaan pesuun. Jos sitä käytetään normaaliikaisten tai hyvin likaisten astioiden pesemiseen, astiat eivät ehkä kuivu kunnolla. Tässä tapauksessa on valittava standardiohjelma. Parhaan tuloksen saa avaamalla luukun pesujakson päättyessä ja odottamalla 15 minuuttia ennen astioiden ottamista koneesta.
...muoviosien väri muuttuu	- Tomaatti- tai porkkanamehu.	- Esimerkiksi tomaattise voi värjätä muoviasiotoita. On suositeltavaa käyttää pesujauhetta. Sitä voi käyttää hieman enemmän parempaa valkaisua varten. On hyvä käyttää ohjelmia, joissa on korkeampi lämpötila.
...lasit ovat himmeitä jne.	- Astiat eivät sovi konepesuun (posliini).	- Pese ainoastaan konepesun kestäviä astioita.
...irtoavia jäänteitä lasissa	- Laseille on käytetty vääränlaista ohjelmaa.	- Astiat täytyy sijoittaa niin, että ne eivät kosketa toisiinsa. Älä laita lasiasiotoita kiinni toisiinsa koreissa. Käytä lasille sopivaa pesuohjelmaa.
...lasit eivät ole kirkkaita	- Lasit eivät sovi konepesuun.	- Joitain lasityyppä ei voi pestä koneessa.
...pysyviä jäänteitä lasissa	- Sateenkaari-ilmiö.	- Ilmiö on pysyvä. Suosittelemme tulevaisuutta varten: - Huuhtelukirkasteen annostelujärjestelmän tarkistusta. - Varovaisuutta – suositeltujen pesuainemäärien noudattamista. - Yhdistelmäpesuainetablettien valmistajan ohjeiden noudattamista.
...teekupit ovat tummia eikä lika lähde konepesussa	- Ei tiedossa.	- Ilmiötä ei voi välttää. Teiini muuttaa värejä pysyvästi.
...ruostejälkiä	- Espipesuohjelmaa ei ole käytetty.	- Suolaa tai happoja sisältävät ruoantähteet voivat aiheuttaa ruosteläiskiä myös teräksisiin ruokailuvälineisiin. Käytä aina esihuuhtelua, jos et pese astioita heti laitettua ne koneeseen.
...muita tahroja	- Huuhtelukirkastetta on liian vähän.	- Jos astioissa on tahroja, lisää huuhtelukirkasteen annostelua (katso Huuhtelukirkasteen käyttö, sivu 3). - Jos käytät yhdistelmäpesutabletteja, koeta lisätä kirkastetta.
...viiruja/juovia	- Huuhtelukirkastetta on liian paljon.	- Jos astioissa on viiruja, vähennä huuhtelukirkasteen määrää (katso Huuhtelukirkasteen käyttö, sivu 3). - Jos käytät huuhtelukirkastetta sisältäviä yhdistelmäpesutabletteja, älä lisää kirkastetta koneen säiliöön.
...vaahtoa	- Pesuaineen/huuhtelukirkasteen määrä on väärä.	- Käytä vain tarvittava määrä pesuainetta/huuhtelukirkastetta, sillä liiallinen määrä voi aiheuttaa vaahdon muodostumista.

Jos toimintahäiriö yllä mainituista tarkistuksista huolimatta jatkuu tai toistuu, irrota pistoke pistorasiasta ja sulje vesihana. Ota yhteys valtuutettuun huoltoliikkeeseen (lue myös takuuehdot). Ennen kuin otat yhteyden Huoltopalveluun varmista, että sinulla on käsillä seuraavat tiedot:

- selvitys vian laadusta,
- astianpesukoneen tyyppi ja malli,
- huoltokoodi eli Huoltopalvelun tarraan merkitty numero, joka löytyy luukun oikealta puolelta:



Varotoimia ja yleisiä suosituksia

1. Pakkaus

Pakkaus on valmistettu 100-prosenttisesti kierrätettävästä materiaalista ja siihen on merkitty

kierrätyskelpoisuutta osoittava merkintä

2. Laitteen purkamisen pakkauksesta ja tarkastaminen

Kun astianpesukone on poistettu pakkauksesta, tarkista, että se ei ole vahingoittunut kuljetuksen aikana ja että luukku sulkeutuu moitteettomasti. Jos et ole asiasta varma, ota yhteys pätevään huoltohenkilöstöön tai jälleenmyyjään.

3. Ennen ensimmäistä käyttöä

- Laite soveltuu käytettäväksi lämpötila-alueella 5°C - 45°C.
- Valmistaja on testannut astianpesukoneen moitteettoman toiminnan. Testien yhteydessä koneen sisälle on voinut jäädä vesipisaroita/-läiskiiä, jotka häviävät ensimmäisen pesun yhteydessä.

4. Energian ja veden säästäminen

- Älä huuhtele astioita juoksevassa vedessä.
- Täytä astianpesukone aina täyteen tai, jos peset vajaan koneellisen, valitse lisätoiminto Puolitäyttö/ Multizone-toiminto (mallikohtainen).
- Jos ekoenergian käyttö on mahdollista, esimerkiksi aurinkopaneelilämmitys, lämpöpumput tai keskuslämmitysjärjestelmä, kytke astianpesukone kuumavesijohtoon, jonka maksimilämpötila on 60°C. Varmista, että vedenottoletku on oikeantyyppinen (merkintä 70°C Max tai 90°C Max).

5. Lasten turvallisuus

- Pidä pakkausmateriaalit poissa lasten ulottuvilta.
- Älä anna lasten leikkiä koneella.
- Säilytä pesuaine, huuhtelukirkaste ja suola poissa lasten ulottuvilta.

6. Turvallisuusvaroituksia

- Tätä laitetta ei ole tarkoitettu lasten tai taitamattomien henkilöiden käyttöön, ellei joku heidän turvallisuudestaan vastaava henkilö valvo heitä laitteen käytössä.
- Älä käytä konetta ulkona.
- Älä säilytä tulenarkoja aineita astianpesukoneen läheisyydessä.
- Astianpesukoneessa oleva vesi ei ole juomakelpoista.
- Älä käytä liuotteita pesutilan puhdistamiseen: **räjähdyksivaara!**
- Varo auki olevaa luukkuja: **kompastumisvaara!**
- Avonainen luukku kestää ulos vedetyn korin painon astioineen. Älä käytä avonaista luukkuja tukitasona äläkä istu tai nouse sen päälle.
- Terävät keittiövälineet, jotka voivat olla vaarallisia (esimerkiksi veitset), on sijoitettava koriin terävä pää alaspäin. Pitkät keittiövälineet voidaan asettaa yläkoriin vaakatasoon kärki astianpesukoneen sisäosaa kohti.

Takuu ei ole voimassa, jos vika on aiheutunut kodinkoneen väärästä käytöstä.

- Kytke kone irti sähköverkosta ja sulje vesihana ennen minkään puhdistus- tai huoltotoimenpiteen aloittamista; sekä toimintahäiriön sattuessa.
- Vain pätevä teknikko saa tehdä korjauksia tai muutoksia.

7. Pakkasenkesto

Jos kone sijoitetaan tilaan, jossa saattaa olla pakkasta, se täytyy tyhjentää. Sulje vesihana ja irrota vedenotto- ja tyhjennysletkut ja anna veden valua pois. Tarkista, että suolasäiliössä on vähintään 1 kg veteen liuennutta erikoissuolaa, joka suojaa laitetta aina lämpötilaan -20°C saakka. Kun kone otetaan taas käyttöön, näkyviin voi tulla virheilmoitus (katso sivua 6).

Peruutus-/pysäytyspainikkeen merkivalo vilkkuu 6 kertaa - laitteen on oltava ainakin 24 tuntia huoneenlämmössä, vähintään 5°C.

Poistettuasi nämä häiriöt suorita laitteen nollaus (katso lukua Mitä tehdä jos...).

8. Romutus

- Astianpesukone on valmistettu kierrätettävästä materiaalista. Poistaessasi käytöstä vanhaa astianpesukonetta, toimi paikallisten jätehuoltomääräysten mukaisesti. Tee kone käyttökelpottomaksi leikkaamalla virtajohto. Vaaratilanteiden välttämiseksi (esim. tukeutumisvaara) riko luukun lukko, jotta sitä ei voi enää laittaa kiinni.
- Laite on merkitty Euroopan direktiivin 2002/96/EY sekä sähkö- ja elektroniikkalaitteiden kierrätysdirektiivin (WEEE) mukaisesti. Varmistamalla, että laite poistetaan käytöstä asianmukaisella tavalla, käyttäjä voi estää mahdollisia ympäristölle ja terveydelle aiheutuvia haittoja. Tällaisen laitteen toimittaminen tavanomaisen yhdyskuntajätteen keräyspisteeseen on kielletty, ja se voi aiheuttaa negatiivisia seurauksia.

Laitteessa tai sen käsikirjoissa oleva symboli tarkoittaa, että laitetta ei saa käsitellä tavanomaisena yhdyskuntajätteenä, vaan se on toimitettava asianmukaiseen keräyspisteeseen sähkö- ja elektroniikkaosien kierrätystä varten. Noudata laitteen käytöstäpoistossa paikallisia jätehuoltomääräyksiä. Lisätietoja laitteen käsittelystä, talteenotosta ja kierrätyksestä on saatavilla jätehuoltoviranomaisilta, kotitalousjätteiden kierrätyskeskuksesta tai liikkeestä, josta laite on ostettu.

EY-yhdenmukaisuusilmoitus

Laite on suunniteltu, valmistettu ja markkinoitu seuraavien direktiivien mukaisesti: 2006/95/ETY, 89/336/ETY, 93/68/ETY ja 2002/95/ETY (RoHS-direktiivi).

Täyttötilavuus: 12 astiastoa.