

EEA22101L

45 cm leveä astianpesukone

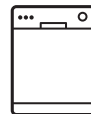

DA Opvaskemaskine
FI Astianpesukone

Brugsanvisning 2
Käyttöohje 27



Electrolux

SISÄLTÖ

1. TURVALLISUUSTIEDOT.....	27
2. TURVALLISUUSOHJEET.....	29
3. LAITTEEN KUVAUS.....	31
4. KÄYTTÖPANEELI.....	31
5. OHJELMAN VALINTA.....	32
6. PERUSASETUKSET.....	34
7. KÄYTTÖÖNOTTO.....	38
8. PÄIVITTÄINEN KÄYTTÖ.....	39
9. VIHJEITÄ JA NEUVOJA.....	41
10. HOITO JA PUHDISTUS.....	42
11. VIANMÄÄRITYS.....	46
12. TEKNISET TIEDOT.....	50

SINUN PARHAAKSESI

Kiitämme teitä Electrolux-laitteen hankinnasta. Olette valinneet tuotteen, joka perustuu vuosikymmenien aikana saatuun kokemukseen ja innovaatioon. Kekseliäs ja tyylikäs laite, joka on suunniteltu teitä ajatellen. Laitetta käyttäessänne voitte olla aina varma erinomaisista tuloksista. Tervetuloa Electroluxiin.

Vieraile verkkosivullamme:



Saadaksesi käyttöön liittyviä neuvoja, esitteitä, vianmääritysohjeita ja korjausohjeita:

www.electrolux.com/support

Rekisteröi tuote paremman palvelun saamiseksi:

www.registerelectrolux.com



Ostaaksesi laitteesi lisävarusteita, kulutusosia ja alkuperäisiä varaosia:

www.electrolux.com/shop

ASIAKASPALVELU JA HUOLTO

Käytä aina vain alkuperäisiä varaosia.

Pidä seuraavat tiedot saatavilla ottaessasi yhteyttä valtuutettuun huoltoliikkeeseemme. Malli, tuotenumero, sarjanumero.

Tiedot löytyvät arvokilvestä.

 Varoitukset/huomautukset ja turvallisuusohjeet

 Yleisohjeet ja vinkit

 Ympäristönsuojeluohjeita

Oikeus muutoksiin pidätetään.

1. TURVALLISUUSTIEDOT

Lue laitteen mukana toimitetut ohjeet ennen laitteen asennusta ja käyttöä. Valmistaja ei ota vastuuta henkilövahingoista tai vahingoista, jotka aiheutuvat

virheellisestä asennuksesta tai käytöstä. Säilytä ohjeita aina varmassa ja helppopääsyisessä paikassa tulevia käyttökertoja varten.

1.1 Lasten ja taitamattomien henkilöiden turvallisuus

- Vähintään 8 vuotta täyttäneet lapset ja sellaiset henkilöt, joiden fyysiset, sensoriset tai henkiset kyvyt eivät ole tähän riittäviä tai joilla ei ole laitteen tuntemusta tai kokemusta sen käytöstä, saavat käyttää tätä laitetta ainoastaan silloin, kun heidän turvallisuudestaan vastaava henkilö valvoo ja ohjaa heitä käyttämään laitetta turvallisesti ja ymmärtämään sen käyttöön liittyvät vaarat.
- Laite on pidettävä 3-8-vuotiaiden lasten ja erittäin vakavasti liikuntarajoitteisten henkilöiden ulottumattomissa, ellei heitä valvota jatkuvasti.
- Alle 3-vuotiaat lapset tulee pitää kaukana laitteesta, ellei heitä valvota jatkuvasti.
- Älä anna lasten leikkiä laitteella.
- Pidä pesuaineet lasten ulottumattomissa.
- Pidä lapset ja kotieläimet poissa laitteen luota silloin, kun laitteen luukku on auki.
- Lapset eivät saa puhdistaa laitetta tai suorittaa laitteeseen käyttäjän huoltotoimenpiteitä.

1.2 Yleiset turvallisuusohjeet

- Laite on tarkoitettu käytettäväksi kotiympäristöissä ja vastaavissa ympäristöissä, kuten:
 - maatalot, henkilöstön keittiöympäristöt liikkeissä, toimistoissa ja muissa työympäristöissä
 - hotellien, motellien ja muiden majatalojen asiakkaiden käyttöympäristöt.
- Älä muuta laitteen teknisiä ominaisuuksia.
- Vedenpaineen (minimi ja maksimi) on oltava käytön aikana välillä 0.5 (0.05) / 8 (0.8) baaria (MPa)
- Noudata astiaston maksimimäärää 9 .

- Jos virtajohto vaurioituu, sen saa vaaratilanteiden välttämiseksi vaihtaa vain valmistaja, valtuutettu huoltoliike tai vastaava ammattitaitoinen henkilö.
- Aseta ruokailuvälineet ruokailuvälinekoriin terävät päät alaspäin tai aseta ne ruokailuvälinekoteloon vaakasuunnassa terävät päät alaspäin.
- Älä jätä laitteen luukkuu auki ilman valvontaa, jotta siihen ei astu kukaan vahingossa.
- Kytke laite pois toiminnasta ja irrota pistoke pistorasiasta ennen ylläpitotoimien aloittamista.
- Älä käytä painepesureita ja/tai höyryä laitteen puhdistamiseen.
- Jos laitteen alaosassa on tuuletusaukkoja, ne eivät saa olla maton yms. peitossa.
- Laite tulee liittää vesijohtoverkkoon pakkauksen mukana toimitettua uutta letkua käyttäen. Vanhaa letkua ei saa käyttää uudelleen.

2. TURVALLISUUSOHJEET

2.1 Asennus



VAROITUS!

Asennuksen saa suorittaa vain ammattitaitoinen henkilö.

- Poista kaikki pakkausmateriaalit.
- Vaurioitunutta laitetta ei saa asentaa tai käyttää.
- Älä käytä laitetta ennen kuin se on asennettu turvallisesti kalusteeseen.
- Noudata koneen mukana toimitettuja asennusohjeita.
- Siirrä laitetta aina varoen, sillä se on raskas. Käytä aina suojaesineitä ja suojaavia jalkineita.
- Laitetta ei saa asentaa tilaan tai käyttää tilassa, jossa lämpötila on alle 0 °C.
- Asenna laite turvalliseen ja sopivaan paikkaan, joka täyttää asennusvaatimukset.

2.2 Sähköliitäntä



VAROITUS!

Tulipalo- ja sähköiskuvaara.

- Laite on kytkettävä maadoitettuun pistorasiaan.
- Varmista, että arvokilvessä olevat parametrit ovat verkkovirtalähteen sähköarvojen mukaisia.
- Kytke pistoke maadoitettuun pistorasiaan.
- Älä käytä jakorasioita tai jatkojohtoja.
- Varmista, ettei pistoke ja virtajohto vaurioitu. Jos virtajohto joudutaan vaihtamaan, vaihdon saa suorittaa vain valtuutettu huoltoliike.
- Kytke pistoke pistorasiaan vasta asennuksen jälkeen. Varmista, että laitteen verkkovirtakytkentä on ulottuvilla laitteen asennuksen jälkeen.
- Älä vedä virtajohdosta pistoketta irrottaessasi. Vedä aina pistokkeesta.
- Laitteessa on 13 A pistoke. Jos pistokkeen sulakkeen vaihto on tarpeen, käytä vain 13 A ASTA (BS

1362) sulaketta (koskee vain Isoa-Britanniaa ja Irlantia).

2.3 Vesiliitäntä

- Varo, etteivät vesiletkut vaurioidu.
- Anna veden valua, kunnes se on puhdasta ja kirkasta ennen uusien putkien liittämistä, kun putkia ei ole käytetty pitkään aikaan, korjaustöiden jälkeen tai kun uusia laitteita (vesimittarit, jne.) on asennettu.
- Tarkista ensimmäisen käyttökerran aikana ja sen jälkeen, ettei laitteessa ole vesivuotojen merkkejä.
- Vedenottoletkussa on varoventtiili ja vaippa, jonka sisällä on virtajohto.

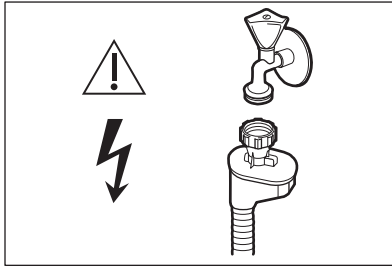

VAROITUS!

Vaarallinen jännite.

- Jos vedenottoletku vaurioituu, sulje heti vesihana ja irrota pistoke verkkopistorasiasta. Ota yhteyttä valtuutettuun huoltoliikkeeseen vedenottoletkun vaihtamiseksi.

2.4 Käyttö

- Älä aseta laitteeseen, sen lähelle tai päälle syttyviä tuotteita tai syttyviin tuotteisiin kostutettuja esineitä.
- Konetiskiaineet ovat vaarallisia. Noudata pesuaineen pakkauksen turvallisuusohjeita.
- Älä juo laitteessa olevaa vettä tai leiki sillä.
- Älä poista astioita laitteesta, ennen kuin ohjelma on päättynyt. Astioihin voi jäädä hiukan pesuainetta.
- Älä säilytä esineitä laitteen avoimen luukun päällä tai kohdista siihen painetta.

- Laitteesta voi tulla kuumaa höyryä, jos luukku avataan ohjelman ollessa käynnissä.

2.5 Huolto

- Kun laite on korjattava, ota yhteyttä valtuutettuun huoltopalveluun. Käytä vain alkuperäisiä varaosia.
- Huomaa, että itse suoritettut tai muut kuin ammattilaisen suorittamat korjaukset voivat aiheuttaa vaaratilanteita ja mitätöidä takuun.
- Seuraavat varaosat ovat saatavilla 7 vuoden ajan mallin tuotannon lopettamisesta: moottori, kierto- ja tyhjennyspumppu, lämmittimet ja lämmitysvastukset (mukaan lukien lämpöpumput), putket ja vastaavat laitteistot (mukaan lukien letkut), venttiilit, suodattimet ja Aquastop-järjestelmät, ovikokoonpanojen rakenteelliset ja sisäosat, piirilevyt, elektroniset näytöt, painekeytkimet, termostaatit ja anturit, ohjelmistot ja laiteohjelmistot (mukaan lukien nollausohjelmisto). Huomaa, että jotkin näistä varaosista ovat saatavilla ainoastaan ammattilaiskorjaajille ja kaikki varaosat eivät välttämättä koske kaikkia malleja.
- Seuraavat varaosat ovat saatavilla 10 vuoden ajan mallin tuotannon lopettamisesta: luukkujen saranat ja tiivisteet, muut tiivisteet, suihkuvarret, tyhjennysaukon suodattimet, sisällä olevat telineet ja muoviset lisäosat kuten korit ja kannet.

2.6 Hävittäminen



VAROITUS!

Henkilövahinko- tai tukehtumisvaara.

- Irrota pistoke pistorasiasta.
- Leikkaa johto irti ja hävitä se.
- Poista luukun lukitus, jotta lapset ja eläimet eivät voisi jäädä kiinni laitteen sisälle.

3. LAITTEEN KUVAUS

i Alla olevat kuvat esittävät ainoastaan yleisen tuotteen kuvauksen. Katso lisätietoa muista luvuista ja/tai laitteen mukana toimitetuista asiakirjoista.

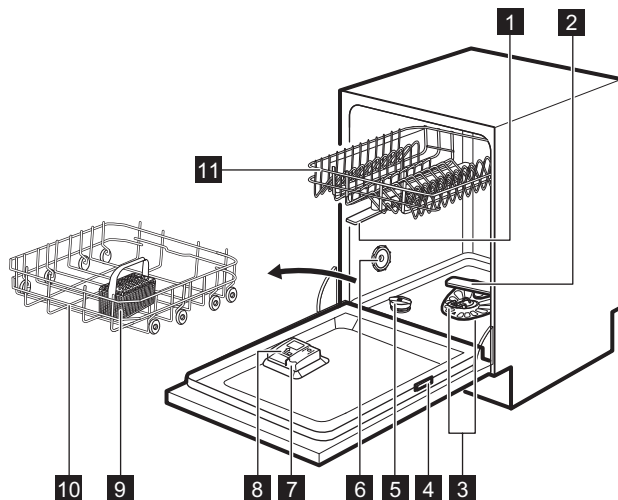



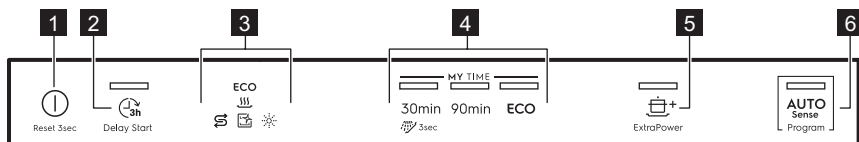

- | | |
|-------------------------------|---------------------------------|
| 1 Ylemmät suihkuvarret | 7 Huuhtelukirkastelokero |
| 2 Alempi suihkuvarsi | 8 Pesuainelokero |
| 3 Suodattimet | 9 Ruokailuvälinekori |
| 4 Arvokilpi | 10 Alakori |
| 5 Suolasäiliö | 11 Yläkori |
| 6 Tuuletusaukko | |

4. KÄYTTÖPANEELI



- | | |
|---------------------------------|------------------------------|
| 1 Virtapainike | 5 ExtraPower -painike |
| 2 Delay Start -painike | 6 AUTO Sense -painike |
| 3 Merkkivalot | |
| 4 MY TIME -valintapalkki | |

4.1 Merkkivalot

Merkkivalo	Kuvaus
ECO	Ohjelman ECO merkkivalo. Se ilmoittaa ympäristöystävällisimmän ohjelman normaaliikaisille astioille. Katso kohta " Ohjelman valinta ".
	Huuhdelukirkasteen merkkivalo. Palaa, kun huuhdelukirkastelokeron täyttö on tarpeen. Katso kohta " Käyttöönotto ".
	Suolan merkkivalo. Palaa, kun suolasäiliön täyttö on tarpeen. Katso kohta " Käyttöönotto ".
	Machine Care -merkkivalo. Palaa, kun laitteen sisäosan puhdistus on tarpeen Machine Care-ohjelmalla. Katso kohta " Hoito ja puhdistus ".
	Kuivausvaiheen merkkivalo. Palaa, kun kuivausvaiheen sisältävä ohjelma on valittu. Viilkkuu kuivausvaiheen toimiessa. Katso kohta " Ohjelman valinta ".

5. OHJELMAN VALINTA

5.1 MY TIME

MY TIME-valintapalkin avulla voit valita sopivan pesuohjelman ohjelman keston mukaan (30 minuutista neljään tuntiin).

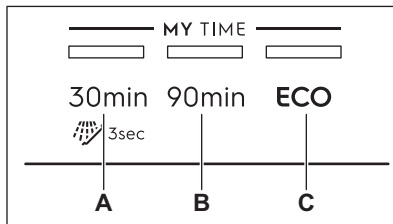

- A. • **30min** on lyhin ohjelma vasta käytettyjen tai vähän likaisten astioiden pesemiseen.
-  **Esihuuhtelu (15min)** - ohjelma sopii astioiden huuhteluun ruokajäämien poistamiseksi. Se estää hajujen muodostumisen laitteeseen. Älä käytä pesuainetta tämän ohjelman aikana.
- B. **90min** on ohjelma normaaliikaisten astioiden pesemiseen ja kuivaamiseen.

- C. **ECO** on pisin ohjelma (4h) normaaliikaisten astioiden ja ruokailuvälineiden pesemiseen tehokkaimmalla energian- ja vedenkulutuksella. Tämä on testilaitoksien standardiohjelma. ¹⁾

5.2 ExtraPower

 ExtraPower parantaa valitun ohjelman pesutulosta. Lisätoiminto nostaa pesulämpötilaa ja pidentää kestoa.

ExtraPower-lisätoiminto on käytettävissä seuraaviin ohjelmiin: 30min, 90min ja ECO.

5.3 AUTO Sense

AUTO Sense-ohjelma säätää pesuohjelman automaattisesti astioiden tyyppin mukaan.

Laite tunnistaa likaisuusasteen ja koreissa olevien astioiden määrän. Se säätää lämpötilan ja veden määrän sekä pesuohjelman keston.

¹⁾ Tätä ohjelmaa käytetään ekosuunnittelua koskevan komission asetuksen (EU) 2019/2022 vaatimustenmukaisuuden arvioimiseen.

5.4 Ohjelmat

Ohjelma	Astioiden tyyppi	Likaisuusaste	Ohjelman vaiheet
30min	<ul style="list-style-type: none"> • Astiat • Ruokailuvälineet 	<ul style="list-style-type: none"> • Tuore 	<ul style="list-style-type: none"> • Pesu 50 °C • Välihuuhtelu • Loppuhuuhdeltu 45 °C • AirDry
 Esihuuhdeltu	<ul style="list-style-type: none"> • Kaikenlaiset astiat 	<ul style="list-style-type: none"> • Kaikki likaisuusasteet 	<ul style="list-style-type: none"> • Esipesu
90min	<ul style="list-style-type: none"> • Astiat • Ruokailuvälineet • Kattilat • Pannut 	<ul style="list-style-type: none"> • Normaali • Hiukan kuivunut 	<ul style="list-style-type: none"> • Pesu 60 °C • Välihuuhtelu • Loppuhuuhdeltu 55 °C • Kuivaus • AirDry
ECO	<ul style="list-style-type: none"> • Astiat • Ruokailuvälineet • Kattilat • Pannut 	<ul style="list-style-type: none"> • Normaali • Hiukan kuivunut 	<ul style="list-style-type: none"> • Esipesu • Pesu 50 °C • Välihuuhtelu • Loppuhuuhdeltu 55 °C • Kuivaus • AirDry
AUTO Sense	<ul style="list-style-type: none"> • Astiat • Ruokailuvälineet • Kattilat • Pannut 	Ohjelma säätyy kaikkiin likaisuusasteisiin.	<ul style="list-style-type: none"> • Esipesu • Pesu 50 - 60 °C • Välihuuhtelu • Loppuhuuhdeltu 60 °C • Kuivaus • AirDry
Machine Care	<ul style="list-style-type: none"> • Tyhjänä 	Ohjelma puhdistaa laitteen sisäosan.	<ul style="list-style-type: none"> • Pesu 70 °C • Välihuuhtelu • Loppuhuuhdeltu • AirDry

Kulutusarvot

Ohjelma ¹⁾	Vesi (l)	Energiankulutus (kWh)	Kesto (min)
30min	7.9 - 9.7	0.543 - 0.664	30
Esihuuhdeltu	2.8 - 3.4	0.011 - 0.014	15
90min	8.5 - 10.4	0.743 - 0.909	90
ECO	9.9	0.778 ²⁾ /0.779 ³⁾	240
AUTO Sense	8.0 - 10.7	0.683 - 1.047	120 - 170

Ohjelma 1)	Vesi (l)	Energiankulutus (kWh)	Kesto (min)
Machine Care	7.4 - 8.9	0.396 - 0.484	60

1) Vedenpaine ja lämpötila, energiasyötön vaihtelut, lisätoiminnot ja astioiden määrä vaikuttavat kulutusarvoihin.

2) Asetuksen 1016/2010 mukaisesti

3) Asetuksen 2019/2022 mukaisesti

Tietoja testilaitokselle

Voit pyytää suosituskäyttestehin vaaditut tiedot (esim. standardin EN60436 mukaisesti) lähettämällä sähköpostia osoitteeseen:

info.test@dishwasher-production.com

Ilmoita pyynnössä laitteen arvokilvessä oleva tuotenumero (PNC).

Mikäli sinulla on kysyttävää astianpesukoneeseen liittyen, katso lisätieto laitteen mukana toimitetusta huolto-oppaasta.

6. PERUSASETUKSET

Voit määrittää laitteen muuttamalla perusasetuksia tarpeidesi mukaan.

Numero	Asetukset	Arvot	Kuvaus ¹⁾
1	Veden kovuus	Tasosta 1 tasoon 10 (oletusasetus: 5)	Säädä vedenpehmentimen taso alueesi veden kovuuden mukaan.
2	HuuhTELUKIRKASTETASO	Tasosta 0 tasoon 8 (oletusasetus: 5)	Säädä huuhTELUKIRKASTEEN taso vaaditun annostelun mukaan.
3	Lopetuksen merkki	Päällä Pois päältä (oletusasetus)	Ohjelman päättymisestä ilmoittavan äänimerkin kytkeminen toimintaan tai pois toiminnasta.
4	Luukun automaattinen avaus	Päällä (oletusasetus) Pois päältä	Toiminnon AirDry kytkeminen toimintaan tai pois toiminnasta.
5	Painikeäänet	Päällä (oletusasetus) Pois päältä	Kytke päälle tai pois päältä äänimerkki, joka kuuluu painikkeita painaessa.

1) Katso lisätieto tästä luvusta.

Perusasetuksia voidaan muuttaa asetustilassa.

Kun laite on asetustilassa, käyttöpaneelin merkkivalot esittävät käytettävissä olevat asetukset. Kunkin asetuksen kohdalla vilkkuu erillinen merkkivalo:

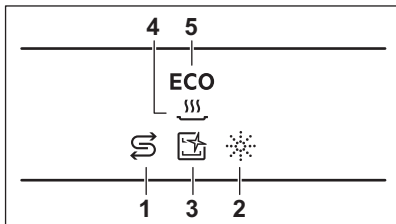

6.1 Vedenpehmentin

Vedenpehmentin poistaa vedestä mineraalit, joilla on negatiivisia vaikutuksia pesutulokseen ja laitteeseen.

Veden kovuus

Saksalaiset asteet (°dH)	Ranskalaiset asteet (°fH)	mmol/l	Clarcken järjestelmä	Vedenpehmentimen asetus
47 - 50	84 - 90	8,4 - 9,0	58 - 63	10
43 - 46	76 - 83	7,6 - 8,3	53 - 57	9
37 - 42	65 - 75	6,5 - 7,5	46 - 52	8
29 - 36	51 - 64	5,1 - 6,4	36 - 45	7
23 - 28	40 - 50	4,0 - 5,0	28 - 35	6
19 - 22	33 - 39	3,3 - 3,9	23 - 27	5 1)
15 - 18	26 - 32	2,6 - 3,2	18 - 22	4
11 - 14	19 - 25	1,9 - 2,5	13 - 17	3
4 - 10	7 - 18	0,7 - 1,8	5 - 12	2
< 4	< 7	< 0,7	< 5	1 2)

1) Tehdasasetus.

2) Älä käytä suolaa tällä tasolla.

Aseta oikea vedenkovuuden taso käytetystä konetiskiaineesta riippumatta, jotta suolan lisäämisen merkivalo on käytössä.



Suolaa sisältävät yhdistelmäpesuainetabletit eivät ole riittävän tehokkaita kovan veden pehmentämiseen.

Regenerointi

Vedenpehmentimen tehokkuuden varmistamiseksi pehennyslaitteen hartsi tulee regeneroida säännöllisesti.

Mitä enemmän vedessä on mineraaliaineita, sitä kovempaa vesi on. Vedenkovuus määritetään toisiaan vastaavilla asteikoilla.

Vedenpehmentimen asetukset tulee määrittää vesijohtoverkon vedenkovuuden mukaisesti. Voit kysyä vedenkovuustiedot paikkakuntasi vesilaitokselta. On tärkeää asettaa oikea vedenpehmentimen taso hyvän pesutuloksen saavuttamiseksi.

Tämä on automaattinen prosessi, joka on osa astianpesukoneen normaalia toimintaa.

Kun määritetty määrä vettä (ks. taulukon arvot) on kulutettu edellisestä regeneroinnista alkaen, uusi regenerointi suoritetaan loppuhuuhdelun jälkeen ennen ohjelman päättymistä.

Vedenpehmentimen asetus	Vesimäärä (l)
1	250

Vedenpehmentimen asetus	Vesimäärä (l)
2	100
3	62
4	47
5	25
6	17
7	10
8	5
9	3
10	3

Jos vedenpehennyksen asetus on korkea, se voidaan suorittaa myös keskellä ohjelmaa ennen huuhtelua (kaksi kertaa ohjelman aikana). Regenerointi ei vaikuta ohjelman kestoon, ellei se tapahdu ohjelman keskellä tai ohjelman lopussa lyhyellä kuivausvaiheella. Regenerointi pidentää tällöin ohjelman kokonaiskestoa 5 minuutilla.

Tämän seurauksena 5 minuuttia kestävä vedenpehmentimen huuhtelu voi käynnistyä saman ohjelman aikana tai seuraavan ohjelman alussa. Tämä lisää ohjelman vedenkulutusta yhteensä 4 litralla ja energiankulutusta yhteensä 2 Wh:lla. Vedenpehmentimen huuhtelu päättyy täydelliseen tyhjennykseen.

Jokainen vedenpehmentimen huuhtelu (voidaan suorittaa useamman kerran saman ohjelman aikana) voi pidentää ohjelman kestoa 5 minuutilla, kun se suoritetaan ohjelman alussa tai keskellä.



Tämän osion kaikki kulutusarvot on saavutettu laboratorio-olosuhteissa voimassa olevien standardien mukaisesti vedenkovuudella 2,5 mmol/L asetuksen 2019/2022 mukaisesti (vedenpehennin: taso 3). Veden paine ja lämpötila sekä energiasyötön vaihtelut voivat vaikuttaa arvoihin.

6.2 Huuhtelukirkastetaso

Huuhtelukirkaste auttaa kuivaamaan astiat ilman raitoja ja läikkiä. Sitä annostuu automaattisesti kuuman huuhteluvaiheen aikana. Huuhtelukirkasteen annostelumäärä voidaan asettaa.

Kun huuhtelukirkastesäiliö on tyhjä, huuhtelukirkasteen merkkivalo syttyy täyttötarpeen ilmoittamiseksi. Jos kuivaustulokset ovat tyydyttävät käyttäessä ainoastaan yhdistelmäpesuainetabletteja, säiliö ja merkkivalo voidaan kytkeä pois päältä. Parhaan kuivaustuloksen saavuttamiseksi huuhtelukirkastetta ja merkkivaloa on kuitenkin aina suositeltavaa käyttää.

Huuhtelukirkastesäiliö ja merkkivalo voidaan poistaa käytöstä asettamalla huuhtelukirkasteen tasoksi 0.

6.3 Lopetuksen merkki

Voit ottaa käyttöön äänimerkin, joka kuuluu laitteesta ohjelman päätyttyä.



Äänimerkit kuuluvat myös silloin, kun laitteessa tapahtuu toimintahäiriö. Näitä äänimerkkejä ei voida poistaa käytöstä.

6.4 AirDry

AirDry parantaa kuivaustulosta. Laitteen luukku avautuu automaattisesti kuivausvaiheen aikana ja se jää raolleen.

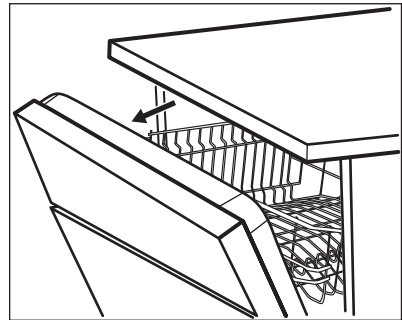

AirDry kytkeytyy automaattisesti toimintaan kaikkien ohjelmien

yhteudessa lukuun ottamatta ohjelmaa Esihuuhdtelu.



HUOMIO!

Älä yritä sulkea laitteen luukkua 2 minuutin kuluessa sen automaattisesta avautumisesta. Muutoin laite voi vaurioitua.



HUOMIO!

Jos lapset voivat päästä laitteeseen, suosittelemme kytkemään toiminnon AirDry pois päältä. Luukun automaattinen avautuminen voi aiheuttaa vaaratilanteita.

6.5 Painikeäänet





Käyttöpaneelin painikkeista kuuluu napsahdusääni niitä painaessa. Tämä ääni voidaan poistaa käytöstä.

6.6 Asetustila

Asetustilaan siirtyminen

Asetustilaan voidaan siirtyä ennen ohjelman käynnistämistä. Asetustilaan ei voida siirtyä ohjelman ollessa käynnissä.

Siirry asetustilaan painamalla ja pitämällä alhaalla samanaikaisesti painiketta 30min ja **ECO** noin 3 sekunnin ajan.

- Merkkivalo  ja  vilkkuvat.
- Merkkivalot , ,  ja **ECO** palavat.
- MY TIME-valintapalkin merkkivalot palavat.

Asetustilan asetuksien selaaminen

Voit selata asetustilan asetuksia MY TIME-valintapalkin avulla.

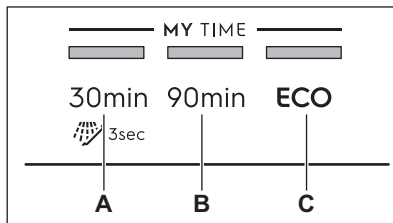

A. Edellinen -painike

B. OK -painike

C. Seuraava -painike

Voit selata perusasetuksia ja säätää niiden arvoja painikkeella **Edellinen** ja **Seuraava**.

Voit siirtyä valittuun asetukseen ja vahvistaa sen arvon säätämisen painikkeella **OK**.

Asetuksen muuttaminen

Varmista, että laite on asetustilassa.

1. Paina painiketta **Edellinen** tai **Seuraava**, kunnes haluamasi asetuksen merkkivalo vilkkuu.

-merkkivalo osoittaa nykyisen asetusarvon:

- Kaksiarvoisissa (päällä ja pois päältä) asetuksissa merkkivalo joko palaa (= asetus on päällä) tai on sammunut (= asetus on pois päältä).
 - Moniarvoisissa (tasot) asetuksissa merkkivalo vilkkuu. Vilkkumiskertojen määrä osoittaa nykyisen asetusarvon (esim. 5 vilkkumiskertaa + keskeytys + 5 vilkkumiskertaa = taso 5).
2. Syötä asetus painamalla **OK**.
 - Asetuksen merkkivalo palaa.
 - Muut merkkivalot ovat pois päältä.
 - -merkkivalo osoittaa nykyisen asetusarvon.
 3. Voit muuttaa arvoa painamalla painiketta **Edellinen** tai **Seuraava**.
 4. Vahvista asetus painamalla painiketta **OK**.
 - Uusi asetus tallentuu muistiin.
 - Laite siirtyy takaisin asetuksen valintaan.
 5. Paina ja pidä alhaalla samanaikaisesti painiketta 30min

ja **ECO** noin 3 sekunnin ajan poistukseksi asetustilasta.

Laite siirtyy takaisin ohjelman valintaan. Tallennetut asetukset jäävät voimaan, kunnes muutat niitä uudelleen.

7. KÄYTTÖÖNOTTO

1. Varmista, että vedenpehmentimen nykyinen taso vastaa vesijohtoverkon veden kovuutta. Säädä muussa tapauksessa vedenpehmentimen taso.
2. Täytä suolasäiliö.
3. Täytä huuhtelukirkastelokero.
4. Avaa vesihana.
5. Käynnistä 30min-ohjelma mahdollisten valmistusprosessin jäämien poistamiseksi. Älä käytä pesuainetta tai aseta astioita koreihin.

Ohjelman käynnistämisen jälkeen laite puhdistaa vedenpehmentimen hartsia korkeintaan 5 minuutin ajan. Pesuvaihe käynnistyy vasta tämän toiminnon jälkeen. Toiminto toistetaan säännöllisesti.

7.1 Suolasäiliö



HUOMIO!

Käytä ainoastaan astianpesukoneisiin tarkoitettua karkeaa suolaa. Hieno suola lisää korroosion vaaraa.

Suolaa käytetään vedenpehmentimen hartsin puhdistukseen ja hyvän pesutuloksen takaamiseksi päivittäisessä käytössä.

Suolasäiliön täyttäminen

1. Kierrä suolasäiliön korkkia vastapäivään ja poista se.
2. Kaada suolasäiliöön 1 litra vettä (vain ensimmäisellä käyttökerralla).
3. Täytä suolasäiliöön 1 kg suolaa (kunnes se on täysi).

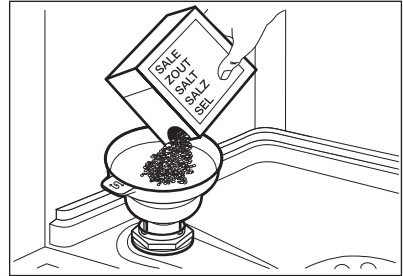

4. Loput rakeista voidaan lisätä säiliöön ravistamalla suppiloa varoen kahvasta kiinnipitäen.
5. Poista suolasäiliön suun ympärille roiskunut suola.

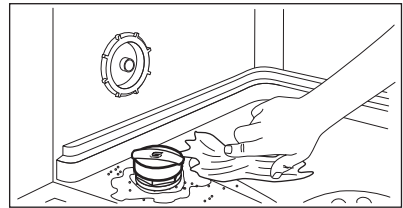

6. Sulje suolasäiliön korkki kiertämällä sitä myötäpäivään.



HUOMIO!

Vettä ja suolaa voi tulla ulos suolasäiliöstä, kun täytät sen. Käynnistä ohjelma välittömästi suolasäiliön täyttämisen jälkeen korroosion estämiseksi.

7.2 Huuhtelukirkastelokeron täyttäminen

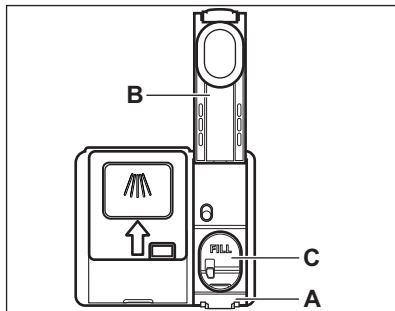

HUOMIO!

Käytä ainoastaan astianpesukoneille tarkoitettuja huuhtelukirkasteita.

1. Paina vapautinta (A) kannen (B) avaamiseksi.
2. Kaada huuhtelukirkastetta lokeroon (C), kunnes neste saavuttaa merkinnän "FILL".
3. Pyyhi yliroiskunut huuhtelukirkaste imukyisellä liinalla välttääksesi liiallisen vaahdon muodostuksen.
4. Sulje kansi. Varmista, että kansi lukittuu paikoilleen.

8. PÄIVITTÄINEN KÄYTTÖ

1. Avaa vesihana.
2. Paina ja pidä alhaalla painiketta ①, kunnes laite kytkeytyy päälle.
3. Täytä suolasäiliö, jos se on tyhjä.
4. Täytä huuhtelukirkastesäiliö, jos se on tyhjä.
5. Täytä korit.
6. Lisää konetiskiaine.
7. Valitse ja käynnistä ohjelma.
8. Sulje vesihana, kun ohjelma on päättynyt.

8.1 Pesuaineen käyttäminen

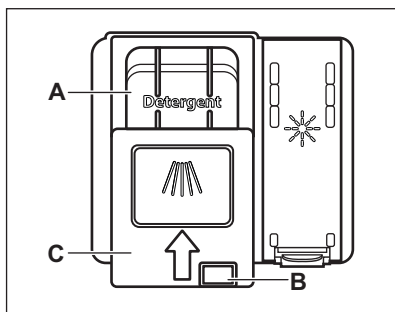

HUOMIO!

Käytä ainoastaan astianpesukoneisiin tarkoitettua konetiskiainetta.

1. Paina vapautuspainiketta (B) kannen (C) avaamiseksi.

2. Laita konetiskiaine lokeroon (A). Voit käyttää pesuainetabletteja, jauhetta tai geeliä.
3. Jos ohjelmassa on esipesuvaihe, aseta pieni määrä konetiskiainetta luukun sisäosaan.
4. Sulje kansi. Varmista, että kansi lukittuu paikoilleen.

8.2 Ohjelman valitseminen ja käynnistäminen MY TIME-valintapalkilla

1. Paina haluamasi ohjelman painiketta. Painikkeen merkkivalo palaa.
2. Kytke ExtraPower-lisätoiminto halutessasi päälle.
3. Sulje laitteen luukku ohjelman käynnistämiseksi.

8.3 Ohjelman valitseminen ja käynnistäminen Esihuuhtelu

1. Valitse  Esihuuhtelu painamalla painiketta 30min kolmen sekunnin ajan. Painikkeen merkkivalo vilkkuu.
2. Sulje laitteen luukku ohjelman käynnistämiseksi.

8.4 Päälle kytkeminen ExtraPower

1. Valitse ohjelma MY TIME-valintapalkilla.
2. Paina painiketta .

Painikkeen merkkivalo palaa.

 ExtraPower ei ole pysyvä lisätoiminto ja se tulee kytkeä päälle aina ennen ohjelman käynnistämistä.

 ExtraPower-lisätoimintoa ei voi ottaa käyttöön tai poistaa käytöstä ohjelman ollessa käynnissä.

 ExtraPower-lisätoiminnon käyttö lisää usein veden- ja energiankulutusta sekä pidentää ohjelman kestoa.

8.5 AUTO Sense-ohjelman käynnistäminen

1. Paina painiketta .

Painikkeen merkkivalo palaa.

 MY TIME ja ExtraPower eivät ole saatavilla tähän ohjelmaan.

2. Sulje laitteen luukku ohjelman käynnistämiseksi.

Laitte tunnistaa astioiden tyyppin ja säätää sopivan pesuohjelman ja sen keston.

8.6 Ohjelman käynnistymisen ajastaminen

Voit ajastaa valitun ohjelman alkamaan 3 tunnin kuluttua.

1. Valitse ohjelma.
2. Paina painiketta .
3. Sulje laitteen luukku viiveajan laskennan käynnistämiseksi.

Ohjelmaa ei voi muuttaa ajanlaskennan ollessa käynnissä.

Kun asetettu aika on kulunut loppuun, ohjelma käynnistyy.

8.7 Ajastimen peruuttaminen ajanlaskennan ollessa käynnissä

Paina ja pidä alhaalla painiketta  noin kolmen sekunnin ajan. Laitte siirtyy takaisin ohjelman valintaan.

 Jos peruutat ajastimen, ohjelma tulee valita uudelleen.

8.8 Käynnissä olevan ohjelman peruuttaminen

Paina ja pidä alhaalla painiketta  noin kolmen sekunnin ajan. Laitte siirtyy takaisin ohjelman valintaan.

 Varmista, että pesuainelokerossa on konetiskiainetta ennen uuden ohjelman käynnistämistä.

8.9 Luukun avaaminen laitteen ollessa toiminnassa

Jos luukku avataan ohjelman ollessa käynnissä, laite sammuu. Se voi vaikuttaa energiankulutukseen ja ohjelman keston. Kun suljet luukun, laite käynnistyy uudelleen keskeytyskohdasta.

 Jos luukku avataan yli 30 sekunnin ajaksi kuivausvaiheen aikana, käynnissä oleva ohjelma päättyy. Tämä ei koske niitä tilanteita, jolloin AirDry-toiminto on avannut luukun.

8.10 Auto Off-toiminto

Tämä toiminto säästää energiaa kytkemällä laitteen pois päältä, kun sitä ei käytetä.

Toiminto kytkeytyy automaattisesti päälle:

- Kun ohjelma on päättynyt.
- 5 minuutin kuluttua, jos ohjelmaa ei käynnistetty.

8.11 Ohjelman päättyminen

Kun ohjelma on päättynyt, Auto Off-toiminto kytkee laitteen automaattisesti pois päältä.

9. VIHJEITÄ JA NEUVOJA

9.1 Yleistä

Noudata seuraavia neuvoja optimaalisten puhdistus- ja kuivaustuloksien varmistamiseksi päivittäisessä käytössä ja ympäristön suojelemiseksi.

- Kun astianpesukoneen ohjekirjan ohjeita noudatetaan, vettä ja energiaa kuluu yleensä vähemmän kuin pestäessä astioita käsin.
- Täytä astianpesukone täyteen veden ja energian säästämiseksi. Järjestä astiat koreihin käyttöohjeen mukaisesti ja vältä korien täyttämistä liian täyteen parhaan pesutuloksen saavuttamiseksi.
- Älä esihuuhtele astioita käsin. Se lisää veden ja energian kulutusta. Valitse tarvittaessa ohjelma, jossa on esipesuvaihe.
- Poista suurimmat ruokajäämät astioista ja tyhjennä kupit sekä lasit ennen niiden asettamista laitteeseen.
- Liota ja hankaa kevyesti keittoastioita, joissa on kiinni palaneita ruokajäämiä, ennen niiden pesemistä laitteessa.
- Varmista, että koreissa olevat astiat eivät kosketa tai peitä toisiaan. Täten varmistat tasaisen veden jakautumisen astioihin hyvän pesutuloksen saavuttamiseksi.
- Voit käyttää konetiskiainetta, huuhtelukirkastetta ja suolaa erikseen tai yhdistelmäpesuainetabletteja (esim. "All in 1"). Noudata pakkauksen ohjeita.
- Valitse ohjelma pestävien astioiden ja likaisuustason perusteella. ECO tarjoaa tehokkaimman veden- ja energiankulutuksen.
- Kalkkikerrostumien ehkäiseminen laitteen sisällä:
 - Täytä suolasäiliö aina tarvittaessa.
 - Käytä suositeltua määrää pesuainetta ja huuhtelukirkastetta.

Kaikki painikkeet ovat pois käytöstä virtapainiketta lukuun ottamatta.

- Varmista, että vedenpehmentimen nykyinen taso vastaa vesijohtoverkon veden kovuutta.
- Noudata luvun "**Hoito ja puhdistus**" ohjeita.

9.2 Suolan, huuhtelukirkasteen ja konetiskiaineen käyttö

- Käytä ainoastaan astianpesukoneeseen tarkoitettua suolaa, huuhtelukirkastetta ja konetiskiainetta. Muut tuotteet voivat vahingoittaa laitetta.
- Jos alueen veden kovuus on kovaa tai erittäin kovaa, suosittelemme käyttämään peruskonetiskiainetta (jauhe, geeli, tabletit ilman lisäaineita), huuhtelukirkastetta ja suolaa erikseen optimaalisen puhdistus- ja kuivaustuloksen saavuttamiseksi.
- Pesuainetabletit eivät liukene täysin lyhyissä ohjelmissa. Jotta astioihin ei jäisi pesuainejäämiä, suosittelemme pitkien ohjelmien käyttöä tablettien kanssa.
- Käytä aina oikeaa määrää pesuainetta. Riittämätön pesuainemäärä voi aiheuttaa heikon pesutuloksen sekä kovan veden muodostamia kalvoja tai tahroja astioihin. Jos pesuainetta on liikaa ja vesi pehmeää, astioihin jää pesuainejäämiä. Säädä pesuainemäärä veden kovuuden mukaan. Lue konetiskiaineen pakkauksen ohjeet.
- Käytä aina oikeaa määrää huuhtelukirkastetta. Riittämätön määrä huuhtelukirkastetta heikentää kuivaustulosta. Jos huuhtelukirkastetta on liikaa, astioihin muodostuu sinertävä pinta.
- Varmista, että vedenpehmentimen taso on oikea. Jos taso on liian korkea, veden suurempi suolamäärä

voi aiheuttaa ruokailuvälineiden ruostumisen.

9.3

Yhdistelmäpesuainetablettien käytön lopettaminen

Toimi seuraavasti ennen kuin aloitat käyttämään erikseen pesuainetta, suolaa ja huuhtelukirkastetta:

1. Aseta vedenpehmentimen korkein taso.
2. Varmista, että suolasäiliö ja huuhtelukirkastelokero on täytetty täyteen.
3. Käynnistä 30min-ohjelma. Älä lisää pesuainetta tai aseta astioita koreihin.
4. Kun ohjelma on suoritettu loppuun, säädä vedenpehmentin alueesi veden kovuuden mukaan.
5. Säädä huuhtelukirkasteen määrä.

9.4 Ennen ohjelman käynnistämistä

Varmista ennen valitun ohjelman käynnistämistä, että:

- Sihdit ovat puhtaat tai oikein paikallaan.
- Suolasäiliön kansi on tiivis.
- Suihkuvarret eivät ole tukkiutuneet.
- Koneessa on riittävästi suolaa ja huuhtelukirkastetta (ellet käytä yhdistelmäpesuainetabletteja).
- Astiat on asetettu oikein koreihin.
- Ohjelma sopii astioiden tyypille ja likaisuusasteelle.

10. HOITO JA PUHDISTUS



VAROITUS!

Kytke laite pois toiminnasta ja irrota pistoke pistorasiasta ennen ylläpitotoimien aloittamista ohjelmaa Machine Care lukuun ottamatta.



Likaiset sihdit ja tukkiutuneet suihkuvarret heikentävät pesutuloksia. Tarkista nämä osat säännöllisesti ja puhdista ne tarvittaessa.

- Käytät oikeaa pesuainemäärää.

9.5 Korien täyttäminen

- Käytä aina hyväksi korien koko tila.
- Pese laitteella ainoastaan astioita, jotka kestävät pesun astianpesukoneessa.
- Älä pese laitteessa puu-, sarviaines-, alumiini-, tina- ja kupariastioita, sillä ne voivat haljeta, vääntyä, värjäytyä tai ruostua.
- Älä pese laitteessa esineitä, jotka imevät vettä (sienet, erilaiset kankaat).
- Aseta kupit, lasit, padat yms. alassuun.
- Varmista, etteivät lasit kosketa toisiaan.
- Laita kevyet astiat yläkoriin. Tarkista, että astiat eivät pääse liikkumaan.
- Aseta ruokailuvälineet ja pienet esineet ruokailuvälinekoriin.
- Tarkista ennen ohjelman käynnistämistä, että suihkuvarret pyörivät esteettä.

9.6 Korien tyhjentäminen

1. Anna astioiden jäähtyä, ennen kuin tyhjennät ne koneesta. Kuumat astiat särkyvät helposti.
2. Tyhjennä ensin alakori ja vasta sen jälkeen yläkori.



Koneen sisäpinnoille voi jäädä vettä ohjelman päätyttyä.

10.1 Machine Care



Machine Care on laitteen sisäosan optimaaliseen puhdistukseen tarkoitettu ohjelma. Se poistaa kalkki- ja rasvakertymät.

Kun laite tunnistaa puhdistustarpeen, merkkivalo  palaa. Käynnistä Machine Care-ohjelma laitteen sisäosan puhdistamiseksi.

Machine Care-ohjelman käynnistäminen



Puhdista sihdit ja suihkuvarett ennen Machine Care-ohjelman käynnistämistä.

- Käytä erityisesti astianpesukoneisiin tarkoitettua kalkinpoistoainetta tai puhdistusainetta. Noudata pakkauksen ohjeita. Älä laita astioita koreihin.
- Paina ja pidä alhaalla samanaikaisesti painiketta  ja  ja **AUTO Sense** noin 3 sekunnin ajan.

Merkkivalot  ja  vilkkuvat.

- Sulje laitteen luukku ohjelman käynnistämiseksi.

Kun ohjelma on päättynyt, -merkkivalo sammuu.

10.2 Sisätilan puhdistaminen

- Puhdista laite, oven kumitiiviste mukaan lukien, huolellisesti pehmeällä ja kostealla liinalla.
- Älä käytä hankausainetta, hankaavia pesulappuja, teräviä välineitä, voimakkaita kemikaaleja, teräsharjaa tai liuottimia.
- Käytä erityistä astianpesukoneiden puhdistusainetta vähintään kerran kahdessa kuukaudessa laitteen parhaan suorituskyvyn säilyttämiseksi. Noudata tarkoin tuotepakkauksissa olevia ohjeita.
- Käynnistä Machine Care-ohjelma parhaan pesutuloksen saavuttamiseksi.

10.3 Vieraiden esineiden poistaminen

Tarkista sihdit ja allas aina astianpesukoneen käytön jälkeen. Vieraat esineet (esim. lasi- ja muovipalaset, luut tai hammastikut jne.) heikentävät pesutehoa ja ne voivat vaurioittaa tyhjennyspumpua.

- Irrota sihtijärjestelmä tämän luvun ohjeita noudattamalla.
- Poista vieraat esineet käsin.



HUOMIO!

Jos esineiden poistaminen ei onnistu, ota yhteyttä valtuutettuun huoltopalveluun.

- Asenna sihdit takaisin tämän luvun ohjeita noudattamalla.

10.4 Ulkopintojen puhdistaminen

- Puhdista laite kostealla pehmeällä liinalla.
- Käytä vain mietoja puhdistusaineita.
- Älä käytä hankausainetta, hankaavia pesulappuja tai liuottimia.

10.5 Sihtien puhdistaminen

Sihti koostuu 3 osasta.

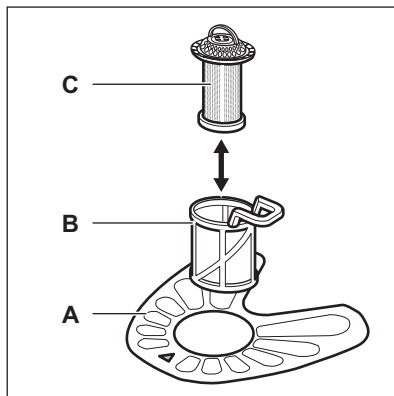

- Kierrä sihtiä (B) vastapäivään ja poista se.

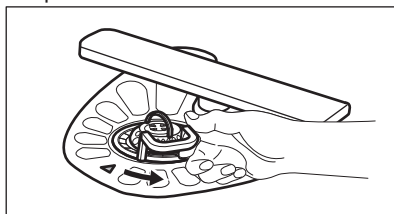

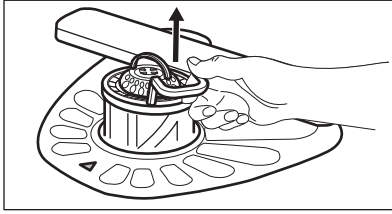

2. Poista sihti (C) sihdistä (B).
3. Irrota tasosihti (A).

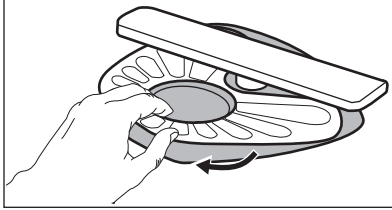

4. Pese sihdit.

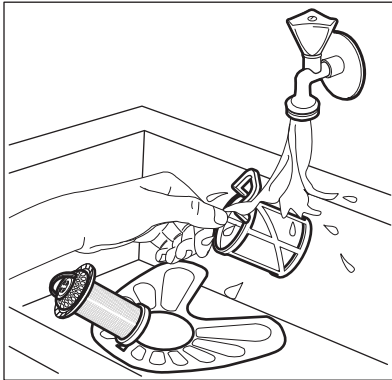

5. Varmista, ettei asennusaukon reunassa tai sen ympärillä ole ruokajäämiä tai epäpuhtauksia.
6. Asenna tasosihti (A) takaisin paikoilleen. Varmista, että se on oikein paikoillaan 2 ohjaimen alapuolella.

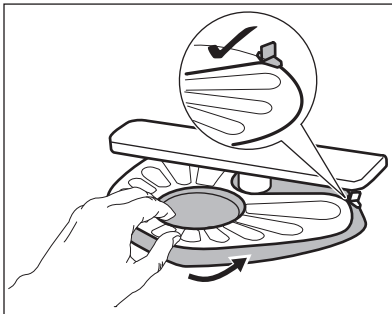

7. Kokoa sihdit (B) ja (C).
8. Asenna sihti (B) tasosihtiin (A). Käännä sitä myötäpäivään, kunnes se lukittuu.

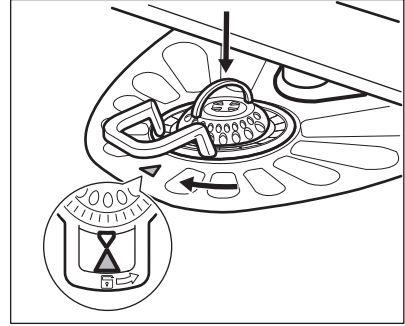

HUOMIO!

Sihtien virheellinen asento voi aiheuttaa heikkoja pesutuloksia ja vaurioittaa laitetta.

10.6 Alasuihkuvarren puhdistaminen

Suosittelamme puhdistamaan alasuihkuvarren säännöllisesti reikien tukoksien välttämiseksi.

Tukkiutuneet reiät voivat aiheuttaa heikkoja pesutuloksia.

1. Irrota alasuihkuvarsi vetämällä sitä ylöspäin.

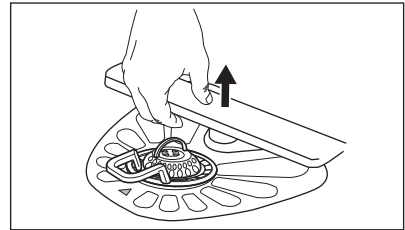

2. Pese suihkuvarsi juoksevan veden alla. Poista likahiukkaset rei'istä ohutkärkisellä välineellä (esim. hammastikku).

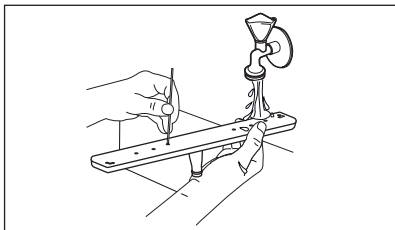

3. Asenna suihkuvarsi takaisin painamalla sitä alaspäin.

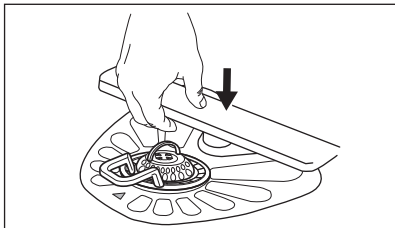

10.7 Yläsuihkuvarsien puhdistaminen

Suosittelamme puhdistamaan yläsuihkuvarret säännöllisesti reikien tukoksien välttämiseksi. Tukkiutuneet reiät voivat aiheuttaa heikkoja pesutuloksia.

Yläsuihkuvarret sijaitsevat yläkorin alla. Suihkuvarret (B) on asennettu putkeen (A) kiinnittimillä (C).

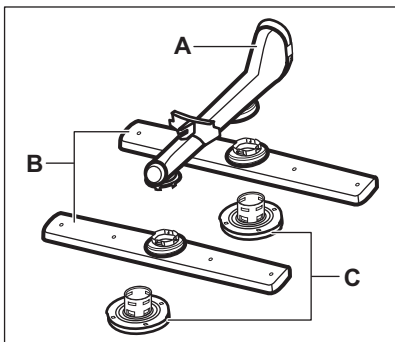

1. Vedä yläkori ulos.
2. Voit irrottaa suihkuvarren kiertämällä kiinnintä myötäpäivään.

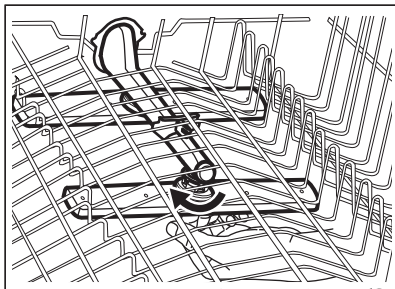

3. Pese suihkuvarsi juoksevan veden alla. Poista likahiukkaset reilistä ohutkärkisellä välineellä (esim. hammastikku).

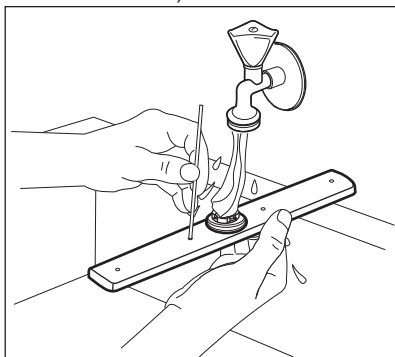

4. Asenna suihkuvarsi takaisin paikoilleen asettamalla kiinnitin suihkuvarteen ja kiinnittämällä se putkeen vastapäivään kiertämällä. Varmista, että kiinnitin lukittuu paikoilleen.

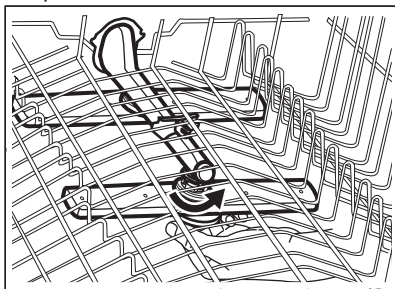

11. VIANMÄÄRITYS



VAROITUS!

Laitteen virheellinen korjaus voi aiheuttaa turvallisuusvaaroja käyttäjälle. Korjaustoimenpiteet saa suorittaa vain asiantunteva henkilöstö.

Katso lisätietoa mahdollisista ongelmista alla olevasta taulukosta.

Joidenkin ongelmien kohdalla MY TIME-valintapalkin merkkivalot vilkkuvat jaksottain ilmoittaen toimintahäiriöstä ja hälytyskoodin.

Suurin osa mahdollisista ongelmista voidaan ratkaista ilman yhteydenottoa valtuutettuun huoltoliikkeeseen.

Ongelma ja hälytyskoodi	Mahdollinen syy ja korjaustoimenpide
Laite ei kytkeydy toimintaan.	<ul style="list-style-type: none"> • Varmista, että pistoke on kiinnitetty pistorasiaan. • Varmista, ettei mikään sulakekotelon sulakkeista ole palanut.
Pesuohjelma ei käynnisty.	<ul style="list-style-type: none"> • Tarkista, että laitteen luukku on suljettu. • Jos ajastin on asetettu, peruuta asetus tai odota, kunnes ajanlaskenta on kulunut umpeen. • Laite puhdistaa vedenpehmentimen hartsin. Toiminto kestää noin 5 minuuttia.
Laitteeseen ei tule vettä. <ul style="list-style-type: none"> • MY TIME-valintapalkin merkkivalot vilkkuvat kerran jaksottain. • Äänimerkki kuuluu jaksottain. 	<ul style="list-style-type: none"> • Tarkista, että vesihana on auki. • Varmista, ettei vedensyöttöpaine ole liian alhainen. Kysy lisätietoa paikalliselta vesilaitokselta. • Tarkista, ettei vesihana ole tukossa. • Varmista, ettei vedenottoletkun sihti ole tukossa. • Varmista, ettei vedenottoletkussa ole vääntymiä tai taittumia.
Koneeseen jää vettä. <ul style="list-style-type: none"> • MY TIME-valintapalkin merkkivalot vilkkuvat kaksi kertaa jaksottain. • Äänimerkki kuuluu jaksottain. 	<ul style="list-style-type: none"> • Tarkista, ettei altaan poistoviemäri ole tukossa. • Tarkista, ettei sisäinen suodatusjärjestelmä ole tukossa. • Varmista, ettei tyhjennysletkussa ole vääntymiä tai taittumia.
Ylivuotosuoja on käytössä. <ul style="list-style-type: none"> • MY TIME-valintapalkin merkkivalot vilkkuvat kolme kertaa jaksottain. • Äänimerkki kuuluu jaksottain. 	<ul style="list-style-type: none"> • Sulje vesihana. • Varmista, että laite on asennettu oikein. • Varmista, että korit on täytetty käyttöohjeen mukaisesti.

Ongelma ja hälytyskoodi	Mahdollinen syy ja korjaustoimenpide
<p>Toimintahäiriö veden tason ilmaisimessa.</p> <ul style="list-style-type: none"> • MY TIME-valintapalkin merkkivalot vilkkuvat neljä kertaa jaksoittain. • Äänimerkki kuuluu jaksottain. 	<ul style="list-style-type: none"> • Varmista, että sihdit ovat puhtaita. • Kytke virta pois ja päälle.
<p>Toimintahäiriö pesupum- pussa tai tyhjennyspum- pussa.</p> <ul style="list-style-type: none"> • MY TIME-valintapalkin merkkivalot vilkkuvat viisi kertaa jaksoittain. • Äänimerkki kuuluu jaksottain. 	<ul style="list-style-type: none"> • Kytke virta pois ja päälle.
<p>Veden lämpötila laitteen si- sällä on liian korkea tai toi- mintahäiriö lämpötila-antu- rissa.</p> <ul style="list-style-type: none"> • MY TIME-valintapalkin merkkivalot vilkkuvat kuusi kertaa jaksoittain. • Äänimerkki kuuluu jaksottain. 	<ul style="list-style-type: none"> • Varmista, että tuloveden lämpötila on korkeintaan 60 °C. • Kytke virta pois ja päälle.
<p>Tekninen toimintahäiriö laitteessa.</p> <ul style="list-style-type: none"> • MY TIME-valintapalkin merkkivalot vilkkuvat 12 kertaa jaksoittain. • Äänimerkki kuuluu jaksottain. 	<ul style="list-style-type: none"> • Kytke virta pois ja päälle.
<p>Veden taso laitteen sisällä on liian korkea.</p> <ul style="list-style-type: none"> • MY TIME-valintapalkin merkkivalot vilkkuvat 15 kertaa jaksoittain. • Äänimerkki kuuluu jaksottain. 	<ul style="list-style-type: none"> • Kytke virta pois ja päälle. • Varmista, että sihdit ovat puhtaita. • Varmista, että poistoletku on asennettu oikealle korkeudelle lattian yläpuolelle. Lue asennusohjeet.
<p>Laite pysähtyy ja käynnis- tyy useita kertoja toimin- nan aikana.</p>	<ul style="list-style-type: none"> • Tämä on normaalia. Täten taataan optimaaliset puhdistustulokset ja energiansäästö.
<p>Ohjelma kestää liian pit- kään.</p>	<ul style="list-style-type: none"> • Jos Ajastin-lisätoiminto on asetettu, peruuta asetus tai odota, kunnes ajanlaskenta on kulunut umpeen. • ExtraPower pidentää ohjelman kestoa.

Ongelma ja hälytyskoodi	Mahdollinen syy ja korjaustoimenpide
Laitteen luukussa on pieni vuoto.	<ul style="list-style-type: none"> • Laitte ei ole oikein tasapainotettu. Löysää tai kiristä säädettäviä jalkoja (jos soveltuu). • Laitteen luukua ei ole keskitetty altaaseen. Säädä takimmaista jalkaa (jos soveltuu).
Laitteen luukun sulkeminen on vaikeaa.	<ul style="list-style-type: none"> • Laitte ei ole oikein tasapainotettu. Löysää tai kiristä säädettäviä jalkoja (jos soveltuu). • Astioiden osia tulee ulos koreista.
Laitteen sisältä kuuluu kolinaa tai iskuääniä.	<ul style="list-style-type: none"> • Astioita ei ole sijoitettu oikein koreihin. Katso lisätietoa korin täyttöä koskevasta esitteestä. • Varmista, että suihkuvarsi pääsee kiertämään vapaasti.
Laitteen virrankatkaisin laukeaa.	<ul style="list-style-type: none"> • Ampeeriarvo on riittämätön syöttämään virtaa kaikkiin käytössä oleviin laitteisiin samanaikaisesti. Tarkista pistokkeen ampeeriarvo ja mittarin kapasiteetti tai kytke jokin käytössä olevista laitteista pois päältä. • Laitteen sisäisen sähköjärjestelmän vika. Ota yhteyttä valtuutettuun huoltoliikkeeseen.

Kun olet tarkistanut laitteen, kytke laite pois päältä ja päälle. Jos ongelma toistuu, ota yhteyttä valtuutettuun huoltopalveluun.

Jos jotakin hälytyskoodia ei ole kuvattu taulukossa, ota yhteyttä valtuutettuun huoltopalveluun.



VAROITUS!

Laitteen käyttöä ei suositella ennen kuin ongelma on korjattu kokonaan. Irrota laite sähköverkosta ja liitä se uudelleen sähköverkkoon vasta sitten, kun olet varmistanut sen virheettömästä toiminnasta.

11.1 Pesu- ja kuivaustulokset eivät ole tyydyttävät

Ongelma	Mahdollinen syy ja korjaustoimenpide
Huonot pesutulokset.	<ul style="list-style-type: none"> • Katso lisätietoa osiosta "Päivittäinen käyttö", "Neuvoja ja vinkkejä" ja korin täyttöä koskevasta esitteestä. • Käytä tehokkaampaa pesuohjelmaa. • Kytke ExtraPower-lisätoiminto päälle valitun ohjelman pesutuloksen parantamiseksi. • Puhdista suihkuvarret ja sihti. Lue ohjeet kohdasta "Hoido ja puhdistus".

Ongelma	Mahdollinen syy ja korjaustoimenpide
Huonot kuivaustulokset.	<ul style="list-style-type: none"> • Astiat jätettiin liian pitkäksi ajaksi suljetun laitteen sisälle. Kytke AirDry-toiminto päälle luukun automaattisen avautumisen asettamiseksi ja kuivaustuloksen parantamiseksi. • Huuhtelukirkaste on loppunut tai sitä ei ole riittävästi. Täytä huuhtelukirkastesäiliö tai aseta korkeampi huuhtelukirkasteen taso. • Syynä voi olla käytetyn huuhtelukirkasteen laatu. • Suosittelemme käyttämään aina huuhtelukirkastetta, myös yhdistelmäpesuainetablettien kanssa. • Muoviset osat voi olla tarpeen kuivata pyyhkeellä. • Ohjelmassa ei ole kuivausvaihetta. Katso kohta "Ohjelmat".
Laseissa ja muissa astioissa on vaaleita raitoja tai sinertävä pinta.	<ul style="list-style-type: none"> • Huuhtelukirkastetta on annosteltu liikaa. Säädä huuhtelukirkasteen taso alhaisempaan tasoon. • Konetiskiainetta on liian paljon.
Laseissa ja astioissa on tahroja ja kuivia vesipisaroita.	<ul style="list-style-type: none"> • Huuhtelukirkastetta on annosteltu liian vähän. Säädä huuhtelukirkasteen taso korkeampaan tasoon. • Syynä voi olla käytetyn huuhtelukirkasteen laatu.
Laitteen sisäosa on märkä.	<ul style="list-style-type: none"> • Kyse ei ole laiteviasta. Kosteaa ilmaa kondensoituu laitteen seiniin.
Epätavallinen määrä vaahdotta pesun aikana.	<ul style="list-style-type: none"> • Käytä erityisesti astianpesukoneisiin tarkoitettua konetiskiainetta. • Huuhtelukirkastelokero vuotaa. Ota yhteyttä valtuutettuun huoltoliikkeeseen.
Ruokailuvälineissä on ruosteen merkkejä.	<ul style="list-style-type: none"> • Pesuvedessä on liikaa suolaa. Katso kohta "Vedenpehennin". • Hopeisia ja ruostumattomasta teräksestä valmistettuja ruokailuvälineitä on sekoitettu. Älä aseta hopeisia ja ruostumattomasta teräksestä valmistettuja ruokailuvälineitä sekaisin.
Lokerossa on pesuainejäämiä ohjelman päättyessä.	<ul style="list-style-type: none"> • Pesutabletti juuttui lokeroon, vesi ei täten huuhtelut sitä kokonaan pois. • Vesi ei huuhtele pesuainetta pois lokerosta. Varmista, etteivät suihkuvarret ole juuttuneet kiinni tai tukossa. • Varmista, etteivät korissa olevat astiat estä pesuainelokeron avautumista.
Laitteessa on hajuja.	<ul style="list-style-type: none"> • Katso "Sisätilan puhdistaminen". • Käynnistä Machine Care-ohjelma käyttäen astianpesukoneelle tarkoitettua kalkinpoistoainetta tai puhdistusainetta.

Ongelma	Mahdollinen syy ja korjaustoimenpide
Kalkkijäämiä astioissa, altaassa ja luukun sisäosassa.	<ul style="list-style-type: none"> Alhainen suolasäiliön taso, tarkista suolan merkkivalo. Suolasäiliön kansi on löysä. Huomattava veden kovuus. Katso kohta "Vedenpehmentin". Käytä suolaa ja aseta vedenpehmentimen regenerointi jopa yhdistelmäpesuainetabletteja käyttäessä. Katso kohta "Vedenpehmentin". Käynnistä Machine Care-ohjelma käyttäen astianpesukoneelle tarkoitettua kalkinpoistoaainetta. Jos kalkkikertymiä on edelleen, puhdista laite tähän tarkoitukseen tarkoitettulla puhdistusaineella. Kokeile toista konetiskiainetta. Ota yhteyttä konetiskiaineen valmistajaan.
Astiat ovat himmeitä, värjäytyneitä tai haljenneita.	<ul style="list-style-type: none"> Varmista, että laitteessa pestään ainoastaan konepesun kestäviä astioita. Täytä ja tyhjennä kori varoen. Katso lisätietoa korin täyttöä koskevasta esitteestä. Aseta arkalaatuiset astiat yläkoriin.



Katso muita mahdollisia syitä osiosta "**Käyttöönotto**", "**Päivittäinen käyttö**", tai "**Neuvoja ja vinkkejä**".

12. TEKNISET TIEDOT

Mitat	Leveys / korkeus / syvyys (mm)	446 / 818 - 898 / 550
Sähköliitäntä ¹⁾	Jännite (V)	220 - 240
	Taajuus (Hz)	50
Vedenpaine	Min. / maks. baaria (MPa)	0.5 (0.05) / 8 (0.8)
Vedensyöttö	Kylmä tai kuuma vesi ²⁾	maks. 60 °C
Tilavuus	Astiaaston koko (henkilölu-ku)	9
Energiankulutus	Päällä (W)	5.0
	Pois päältä (W)	0.50

¹⁾ Katso arvot arvokilvestä.

²⁾ Jos vesi kuumennetaan vaihtoehtoisen, ympäristöystävällisemmän energian avulla (esim. aurinkopaneelit), käytä kuumaa vettä energiankulutuksen vähentämiseksi.



12.1 Linkki EU EPREL - tietokantaan

Laitteen mukana toimitetun energialuokkamerkinnän QR-koodi sisältää linkin verkkosivustolle, jossa tämä laite voidaan rekisteröidä EU EPREL -tietokantaan. Säilytä energialuokkamerkintää yhdessä käyttöohjeen ja kaikkien muiden tämän laitteen mukana toimitettujen asiakirjojen kanssa.

Tuotteen suorituskykytietoja on mahdollista tarkastella EU EPREL -tietokannassa käyttämällä linkkiä <https://eprel.ec.europa.eu> sekä laitteen arvokilvessä olevaa mallin nimeä ja tuotenumeroa. Katso luku "Tuotteen kuvaus".

Lisätietoa energialuokasta on saatavilla osoitteesta www.theenergylabel.eu.

13. YMPÄRISTÖNSUOJELU

Kierrätä materiaalit, jotka on merkitty merkillä . Kierrätä pakkaus laittamalla se asianmukaiseen kierrätysastiaan. Suojele ympäristöä ja ihmisten terveyttä kierrättämällä sähkö- ja elektroniikkaromut. Älä hävitä merkillä .

merkittyjä kodinkoneita kotitalousjätteen mukana. Palauta tuote paikalliseen kierrätyskeskukseen tai ota yhteyttä paikalliseen viranomaiseen.

www.electrolux.com/shop



156942610-A-132020

