

FI Astianpesukone
NO Oppvaskmaskin

Käyttöohje 2
Bruksanvisning 29

SISÄLTÖ

1. TURVALLISUUSTIEDOT.....	2
2. TURVALLISUUSOHJEET.....	4
3. TUOTEKUVAUS.....	6
4. KÄYTTÖPANEELI.....	7
5. OHJELMAN VALINTA.....	8
6. PERUSASETUKSET.....	10
7. KÄYTTÖÖNOTTO.....	14
8. PÄIVITTÄINEN KÄYTTÖ.....	16
9. VIHJEITÄ JA NEUVOJA.....	18
10. HOITO JA PUHDISTUS.....	19
11. VIANMÄÄRITYS.....	23
12. TEKNISET TIEDOT.....	27
13. YMPÄRISTÖNSUOJELU.....	28

SINUN PARHAAKSESI

Kiitos, kun valitsit Electrolux-laitteen. Olet valinnut tuotteen, joka perustuu vuosikymmenien aikana hankittuun kokemukseen ja innovaatioon. Kekseliäs ja tyylikäs laite, joka on suunniteltu sinua varten. Laitetta käyttäessäsi voit olla aina varma erinomaisista tuloksista.

Tervetuloa Electroluxiin.

Vieraile verkkosivullamme:



Saat käyttöön liittyviä neuvoja, esitteitä, vianmääritysohjeita sekä huolto- ja korjausohjeita:

www.electrolux.com/support



Rekisteröi tuotteesi saadaksesi parempaa huoltoa:

www.registerelectrolux.com



Osta laitteeseesi lisävarusteita, kulutustuotteita ja alkuperäisiä varaosia:

www.electrolux.com/shop

ASIAKASPALVELU

Käytä aina alkuperäisiä varaosia.

Pidä seuraavat tiedot saatavilla ottaessasi yhteyttä valtuutettuun huoltoliikkeeseemme: Malli, PNC-tuotenumero, sarjanumero.

Tiedot löytyvät arvokilvestä.

 Varoitus / Varoimi- ja turvallisuustietoja

 Yleistietoa ja vinkkejä

 Ympäristönsuojelutietoja

Oikeus muutoksiin pidätetään.

1. TURVALLISUUSTIEDOT

Lue laitteen mukana toimitetut ohjeet ennen laitteen asennusta ja käyttöä. Valmistaja ei ota vastuuta

henkilövahingoista tai vahingoista, jotka aiheutuvat virheellisestä asennuksesta tai käytöstä. Säilytä ohjeita aina varmassa ja helppopääsyisessä paikassa tulevia käyttökertoja varten.

1.1 Lasten ja taitamattomien henkilöiden turvallisuus

- 8-vuotiaat ja sitä vanhemmat lapset sekä henkilöt, joilla on fyysisiä, aisteihin liittyviä tai henkisiä rajoitteita tai puutteellinen kokemus tai tuntemus, voivat käyttää tätä laitetta vain, jos heitä valvotaan tai ohjataan laitteen turvallisessa käytössä ja jos he ymmärtävät käyttöön liittyvät vaarat.
- Tuote on pidettävä 3–8-vuotiaiden lasten ja erittäin laajoista ja monimutkaisista toiminnallisista rajoitteista kärsivien henkilöiden ulottumattomissa, ellei heitä valvota jatkuvasti.
- Alle 3-vuotiaat lapset tulee pitää kaukana laitteesta, ellei heitä valvota jatkuvasti.
- Lapset eivät saa leikkiä tällä laitteella.
- Pidä pesuaineet lasten ulottumattomissa.
- Pidä lapset ja kotieläimet poissa laitteen luota silloin, kun laitteen luukku on auki.
- Lapset eivät saa puhdistaa laitetta tai suorittaa siihen kohdistuvia käyttäjän huoltotoimenpiteitä ilman valvontaa.

1.2 Yleinen turvallisuus

- Laite on tarkoitettu käytettäväksi normaalissa yksityisessä kotitaloudessa ja vastaavissa käyttötilanteissa, joita ovat:
 - maatalot, henkilöstön keittiöympäristöt liikkeissä, toimistoissa ja muissa työympäristöissä
 - hotellien, motellien, ja muiden majoitustilojen asiakkaiden kodinomaisissa käyttöympäristöissä.
- Älä muuta laitteen teknisiä ominaisuuksia.
- Vedenpaineen (minimi ja maksimi) on oltava käytön aikana välillä 0.5 (0.05) / 10 (1.0) baaria (MPa)
- Noudata kattausten enimmäismäärää, joka on 9 .

- Jos virtajohto vaurioituu, sen saa sähkövaaran välttämiseksi vaihtaa vain valmistaja, valtuutettu huoltoliike tai vastaava ammattitaitoinen henkilö.
- **VAROITUS:** Veitset ja muut teräväkärkiset välineet on asetettava koriin terävä kärki alaspäin osoittaen tai vaaka-asentoon.
- Älä jätä laitteen luukkua auki ilman valvontaa, jotta kukaan ei astu siihen epähuomiossa.
- Kytke laite pois päältä ja irrota pistoke pistorasiasta, ennen kuin aloitat huoltotoimet.
- Älä käytä korkeapainevesisuihkuja ja/tai höyryä laitteen puhdistamiseen.
- Jos laitteen alaosassa on tuuletusaukkoja, ne eivät saa olla maton yms. peitossa.
- Laite tulee liittää vesijohtoverkkoon laitteen mukana toimitettua uutta letkustoa käyttämällä. Vanhaa letkustoa ei saa käyttää.

2. TURVALLISUUSOHJEET

2.1 Asennus



VAROITUS!

Asennuksen saa suorittaa vain ammattitaitoinen henkilö.

- Poista kaikki pakkausmateriaalit.
- Vaurioitunutta laitetta ei saa asentaa tai käyttää.
- Älä käytä laitetta ennen kuin se on asennettu turvallisesti kalusteeseen.
- Noudata koneen mukana toimitettuja asennusohjeita.
- Siirrä laitetta aina varoen, sillä se on raskas. Käytä aina suojakäsineitä ja suojaavia jalkineita.
- Laitetta ei saa asentaa tilaan tai käyttää tilassa, jossa lämpötila on alle 0 °C.
- Asenna laite turvalliseen ja sopivaan paikkaan, joka täyttää asennusvaatimukset.

2.2 Sähkökytkentä



VAROITUS!

Tulipalo- ja sähköiskuvaara.

- Varoitus: tämä laite on tarkoitettu asennettavaksi/liitettäväksi rakennuksen maadoitusliitintään.
- Varmista, että arvokilvessä olevat parametrit ovat verkkovirtalähteen sähköarvojen mukaisia.
- Kytke pistoke maadoitettuun pistorasiaan.
- Älä käytä jakorasioita tai jatkojohtoja.
- Varmista, ettei pistoke ja virtajohto vaurioidu. Jos virtajohto joudutaan vaihtamaan, vaihdon saa suorittaa vain valtuutettu huoltoliike.
- Kytke pistoke pistorasiaan vasta asennuksen jälkeen. Varmista, että laitteen verkkovirtakytkentä on ulottuvilla laitteen asennuksen jälkeen.
- Älä vedä virtajohdosta pistoketta irrottaessasi. Vedä aina pistokkeesta.
- Laitteessa on 13 A pistoke. Jos pistokkeen sulakkeen vaihto on tarpeen, käytä vain 13 A ASTA (BS

1362) sulaketta (koskee vain Isoa-Britanniaa ja Irlantia).

2.3 Vesiliitäntä

- Älä vaurioita vesiletkuja.
- Ennen uusien putkien liittämistä, kun putkia ei ole käytetty pitkään aikaan, korjaustöiden jälkeen tai kun uusia laitteita (vesimittarit, jne.) on asennettu, anna veden virrata, kunnes se on puhdasta ja kirkasta.
- Tarkista ensimmäisen käyttökerran aikana ja sen jälkeen, ettei laitteessa ole näkyviä merkkejä vesivuodoista.
- Vedenottoletkussa on varoventtiili ja vaippa, jonka sisällä on virtajohto.

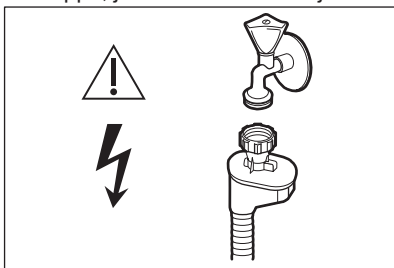

VAROITUS!

Vaarallinen jännite.

- Jos vedenottoletku vaurioituu, sulje heti vesihana ja irrota pistoke verkkopistorasiasta. Ota yhteyttä valtuutettuun huoltoliikkeeseen vedenottoletkun vaihtamiseksi.

2.4 Käyttö

- Älä aseta helposti syttyviä tuotteita tai helposti syttyvien aineiden kanssa kosketuksissa olleita tuotteita laitteeseen, laitteen päälle tai sen lähelle.
- Astianpesukoneissa käytetyt pesuaineet ovat vaarallisia. Noudata pesuainepakkaukseen merkittyjä turvallisuusohjeita.
- Älä juo laitteessa olevaa vettä tai leiki sillä.
- Älä poista astioita laitteesta, ennen kuin ohjelma on päättynyt. Astioihin voi jäädä hiukan pesuainetta.
- Älä säilytä esineitä laitteen avoimen luukun päällä tai kohdista siihen painetta.

- Laitteesta voi poistua kuumaa höyryä, jos avaat laitteen luukun kesken ohjelman.

2.5 Huolto

- Laitteen korjaukseen liittyvissä asioissa tulee ottaa yhteyttä valtuutettuun huoltopalveluun. Ainoastaan alkuperäisiä varaosia saa käyttää.
- Huomaa, että itse suoritettavat tai muut kuin ammattilaisen suorittamat korjaukset voivat aiheuttaa vaaratilanteita ja mitätöidä takuun.
- Seuraavat varaosat ovat saatavilla 7 vuoden ajan mallin tuotannon lopettamisesta: moottori, kierto- ja tyhjennuspumppu, lämmittimet ja lämmitysvastukset (mukaan lukien lämpöpumput), putket ja vastaavat laitteistot (mukaan lukien letkut), venttiilit, suodattimet ja Aquastop-järjestelmät, ovikokoonpanojen rakenteelliset osat ja sisäosat, piirilevyt, elektroniset näytöt, painekeytkimet, termostaatit ja anturit, ohjelmistot ja laiteohjelmistot (mukaan lukien nollausohjelmisto). Huomaa, että jotkin näistä varaosista ovat saatavilla ainoastaan ammattilaiskorjaajille ja kaikki varaosat eivät välttämättä koske kaikkia malleja.
- Seuraavat varaosat ovat saatavilla 10 vuoden ajan mallin tuotannon lopettamisesta: luukkujen saranat ja tiivisteet, muut tiivisteet, suihkuvarret, tyhjennysaukon suodattimet, sisällä olevat telineet ja muoviset lisäosat kuten korit ja kannet.
- Lisätietoa tämän tuotteen sisällä olevista lamputta sekä erikseen myytävistä varalampuista: Kyseiset lamput on suunniteltu kestämaan kodinkoneissa vaativia fyysisiä olosuhteita (esim. lämpötila, värinä, kosteus) tai ne antavat tietoa laitteen toimintatilasta. Niitä ei ole tarkoitettu muihin käyttötarkoituksiin eivätkä ne sovi huoneiden valaisemiseen.

2.6 Hävittäminen



VAROITUS!
Henkilövahinko- tai
tukehtumisvaara.

- Irrota pistoke pistorasiasta.
- Leikkaa johto irti ja hävitä se.
- Poista luukun lukitus, jotta lapset ja eläimet eivät voisi jäädä kiinni laitteen sisälle.

3. TUOTEKUVAUS

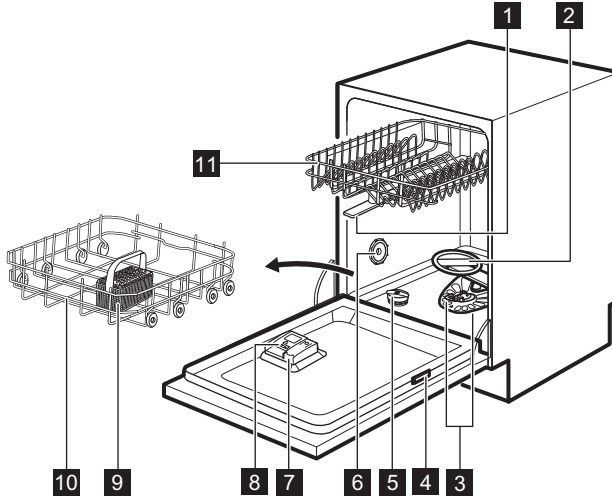

- 1** Ylemmät suihkuvarret
- 2** Alempi suihkuvarsi
- 3** Sihdit
- 4** Arvokilpi
- 5** Suolalokero
- 6** Ilma-aukko
- 7** Huuhtelukirkasteen annostelija
- 8** Pesuaineen annostelija
- 9** Ruokailuvälinekori

- 10** Alempi kori
- 11** Ylempi kori



Oheinen kuva antaa tuotteesta yleiskuvauksen. Katso lisätietoa muista luvuista ja/tai laitteen mukana toimitetuista asiakirjoista.

3.1 Beam-on-Floor

Beam-on-Floor on valo, joka heijastuu lattiaan laitteen luukun alapuolelle.

- Kun ohjelma käynnistyy, punainen merkkivalo syttyy ja se pysyy päällä ohjelman keston ajan.
- Vihreä valo syttyy ohjelman päättyessä.
- Punainen valo vilkkuu laitteen toimintahäiriön yhteydessä.



Beam-on-Floor on pois päältä, kun laite kytketään pois toiminnasta.



Kun AirDry on toiminnassa kuivausvaiheen aikana, heijastus ei välttämättä näy kokonaan lattiasa. Tarkista ohjelman päättyminen käyttöpaneelistä.

4. KÄYTTÖPANEELI

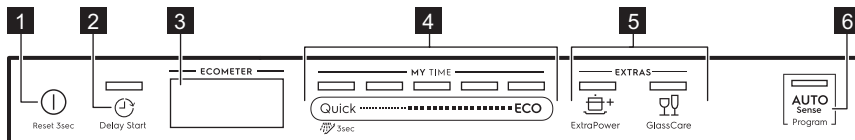

- | | |
|--|------------------------------------|
| 1 Virtapainike / nollauspainike | 5 EXTRAS painikkeet |
| 2 Delay Start -painike | 6 AUTO Sense ohjelmapainike |
| 3 Näyttö | |
| 4 MY TIME -valintapalkki | |

4.1 Näyttö

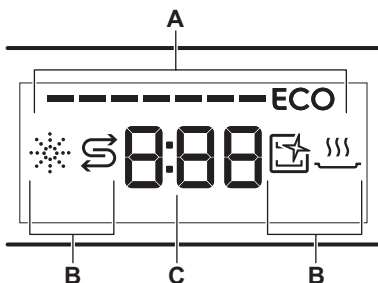

- A. ECOMETER
B. Merkkivalot
C. Kello

4.2 ECOMETER



ECOMETER ilmoittaa, miten ohjelman valinta vaikuttaa energian- ja vedenkulutukseen. Mitä enemmän palkkeja on näkyvissä, sitä pienempi kulutus on.

ECO ilmoittaa ympäristöystävällisimmän ohjelman normaalikaisille astiamäärälle.

4.3 Merkkivalot

Merkkivalo	Kuvaus
	HuuhTELUKIRKASTE-merkkivalo. Palaa, kun huuhTELUKIRKASTelokeron täyttö on tarpeen. Katso kohta " Käyttöönotto ".
	Suolan merkkivalo. Palaa, kun suolalokeron täyttö on tarpeen. Katso kohta " Käyttöönotto ".
	Machine Care -merkkivalo. Palaa, kun laitteen sisäosan puhdistus Machine Care -ohjelmalla on tarpeen. Katso kohta " Hoito ja puhdistus ".
	Kuivausvaiheen merkkivalo. Palaa, kun valitset kuivausvaiheen sisältävän ohjelman. Vilkkuu kuivausvaiheen ollessa käynnissä. Katso kohta " Ohjelman valinta ".

5. OHJELMAN VALINTA

5.1 MY TIME

MY TIME -valintapalkilla voit valita sopivan astianpesuohjelman ohjelman keston perusteella.

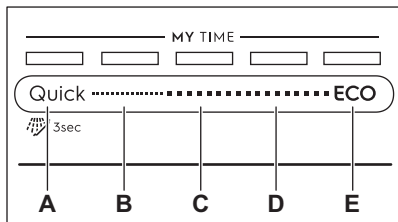

- A. • **Quick** on lyhyin ohjelma (30min) tuoreen tai vähäisen lian pois pesemiseksi astioista.
- **Esihuuhtelu (15min)** on ohjelma ruokajäämien huuhtelemiseksi pois astioista. Se estää hajujen muodostumisen laitteeseen. Älä käytä pesuainetta tämän ohjelman yhteydessä.
- B. **1h** on ohjelma tuoreen tai hiukan kuivuneen lian pesemiseksi astioista.
- C. **1h 30min** on ohjelma normaaliikaisten astioiden pesemiseen ja kuivaamiseen.
- D. **2h 40min** on ohjelma erittäin likaisten astioiden pesemiseen ja kuivaamiseen.
- E. **ECO** on pisin ohjelma normaaliikaisten astioiden ja aterimien pesemiseen tehokkaimmalla energian- ja

vedenkulutuksella. Tämä on testilaitosten standardiohjelma. ¹⁾

5.2 AUTO Sense

AUTO Sense -ohjelma säätää pesuohjelman automaattisesti astioiden tyyppin mukaan.

Laitte tunnistaa likaisuusasteen sekä koreissa olevien esineiden määrän. Se säätää automaattisesti lämpötilan ja veden määrän sekä pesuohjelman keston.

5.3 EXTRAS

Voit säätää ohjelmavalinnan omien tarpeittesi mukaan ottamalla käyttöön EXTRAS.

ExtraPower

 ExtraPower parantaa valitun ohjelman astianpesutulosta. Lisätoiminto nostaa pesulämpötilaa ja pidentää kestoaa.

GlassCare

 GlassCare estää helposti rikkoutuvien astioiden, erityisesti lasitavaran, vahingoittumisen. Se estää valitun ohjelman pesulämpötilan äkilliset muutokset ja laskee valitun ohjelman lämpötilan arvoon 45 °C.

5.4 Ohjelmien yleiskatsaus

Ohjelma	Täytetty astianpesukoneellinen	Likaisuusaste	Ohjelmavaiheet	EXTRAS
Quick	Astiasto ja ruokailuvälineet	Tuore	<ul style="list-style-type: none"> • Astianpesu 50 °C • Välihuuhtelu • Loppuhuuhdeltu 45 °C • AirDry 	<ul style="list-style-type: none"> • ExtraPower • GlassCare

¹⁾ Tätä ohjelmaa on käytetty arvioitaessa, noudattaako laite Ecodesign Commission (ekologisen suunnittelun komission) asetusta (EU) 2019/2022.

Ohjelma	Täytetty astianpesukoneellinen	Likaisuusaste	Ohjelmavaiheet	EXTRAS
 Esihuuhtelu	Kaikki	Kaikki	<ul style="list-style-type: none"> • Esipesu 	Ei sovelleta
1h	Astiasto ja ruokailuvälineet	Tuore, hie- man kiinni kui- vunutta likaa	<ul style="list-style-type: none"> • Astianpesu 60 °C • Välihuuhtelu • Loppuhuuhtelu 50 °C • AirDry 	<ul style="list-style-type: none"> • ExtraPower • GlassCare
1h 30min	Astiasto, ruokailuvälineet, kattilat, pannut	Normaali, hie- man kiinni kui- vunutta likaa	<ul style="list-style-type: none"> • Astianpesu 60 °C • Välihuuhtelu • Loppuhuuhtelu 55 °C • Kuivaus • AirDry 	<ul style="list-style-type: none"> • ExtraPower • GlassCare
2h 40min	Astiasto, ruokailuvälineet, kattilat, pannut	Normaali-erit- täin likainen, kiinni kuivu- nutta likaa	<ul style="list-style-type: none"> • Esipesu • Astianpesu 60 °C • Välihuuhtelu • Loppuhuuhtelu 60 °C • Kuivaus • AirDry 	<ul style="list-style-type: none"> • ExtraPower • GlassCare
ECO	Astiasto, ruokailuvälineet, kattilat, pannut	Normaali, hie- man kiinni kui- vunutta likaa	<ul style="list-style-type: none"> • Esipesu • Astianpesu 50 °C • Välihuuhtelu • Loppuhuuhtelu 55 °C • Kuivaus • AirDry 	<ul style="list-style-type: none"> • ExtraPower • GlassCare
AUTO Sense	Astiasto, ruokailuvälineet, kattilat, pannut	Kaikki	<ul style="list-style-type: none"> • Esipesu • Astianpesu 50 - 60 °C • Välihuuhtelu • Loppuhuuhtelu 60 °C • Kuivaus • AirDry 	Ei sovelleta
Machine Care	Laitteen sisäosan puhdistus. Katso kohtaa "Hoito ja puhdistus".		<ul style="list-style-type: none"> • Puhdistus 70 °C • Välihuuhtelu • Loppuhuuhtelu • AirDry 	Ei sovelleta

Kulutusarvot

Ohjelma 1) 2)	Vettä (l)	Energiaa (kWh)	Kesto (min)
Quick	9.3 - 11.3	0.56 - 0.685	30
Esihuuhtelu	3.1 - 3.8	0.012 - 0.014	15
1h	9 - 11	0.693 - 0.847	60
1h 30min	9.3 - 11.4	0.772 - 0.944	90
2h 40min	9.4 - 11.5	0.876 - 1.071	160
ECO	9.9	0.704	240
AUTO Sense	8.3 - 11.5	0.677 - 1.036	120 - 170
Machine Care	8.3 - 10.1	0.593 - 0.725	60

1) Vedenpaine ja lämpötila, virransyötön vaihtelut, lisätoiminnot sekä astioiden määrä ja lian määrä vaikuttavat kulutusarvoihin.

2) Muiden kuin ECO-ohjelman arvot ovat ainoastaan viitteellisiä.

Tiedoksi testauslaitoksille

Saadaksesi suosituskyytysteihin vaaditut tiedot (esim. standardien EN60436 mukaan) lähetä sähköpostia osoitteeseen:

info.test@dishwasher-production.com

Ilmoita pyynnössä laitteen arvokilvessä oleva tuotenumero (PNC).

Mikäli sinulla on kysyttävää astianpesukoneeseen liittyen, katso lisätietoa laitteen mukana toimitetusta huolto-oppaasta.

6. PERUSASETUKSET

Voit määrittää laitteen muuttamalla perusasetuksia tarpeidesi mukaan.

Numero	Asetukset	Arvot	Kuvaus ¹⁾
1	Veden kovuus	Tasosta 1L tasoon 10L (oletusasetus: 5L)	Säädä vedenpehmentimen taso alueesi veden kovuuden mukaan.
2	Huuhtelukirkastetaso	Tasosta 0A tasoon 8A (oletusasetus: 5A)	Säädä huuhtelukirkasteen taso vaaditun annostelun mukaan.
3	Lopetuksen merkki	On Off (oletusasetus)	Ohjelman päättymisestä ilmoittavan äänimerkin kytkeminen toimintaan tai pois toiminnasta.
4	Luukun automaattinen avaus	On (oletusasetus) Off	Toiminnon AirDry kytkeminen toimintaan tai pois toiminnasta.

Numero	Asetukset	Arvot	Kuvaus ¹⁾
5	Painikeäänet	On (oletusasetus) Off	Kytke päälle tai pois päältä äänimerkki, joka kuuluu painikkeita painaessa.
6	Viimeisin ohjelmavalinta	On Off (oletusasetus)	Viimeksi käytetyn ohjelman ja lisätoimintojen automaattisen valinnan kytkeminen toimintaan tai pois toiminnasta.

¹⁾ Katso lisätietoa tästä luvusta.

Perusasetuksia voidaan muuttaa asetustilassa.

Kun laite on asetustilassa, ECOMETER-toiminnon palkit esittävät käytettävissä olevat asetukset. Kunkin asetuksen kohdalla vilkkuu erillinen ECOMETER-toiminnon palkki.

Perusasetuksien järjestys taulukossa vastaa ECOMETER-toiminnon asetusten järjestystä:

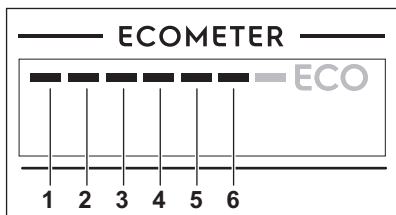

6.1 Asetustila

Asetustilan asetusten selaaminen

Voit selata asetustilan asetuksia MY TIME-valintapalkin avulla.

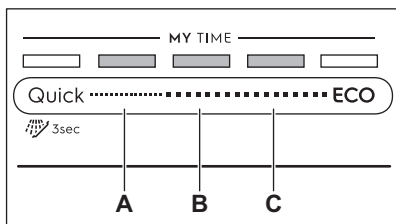

- A. **Edellinen** -painike
- B. **OK** -painike
- C. **Seuraava** -painike

Voit selata perusasetuksia ja säätää niiden arvoja painikkeella **Edellinen** ja **Seuraava**.

Voit siirtyä valittuun asetukseen ja vahvistaa sen arvon säätämisen painikkeella **OK**.

Asetustilaan siirtyminen

Asetustilaan voidaan siirtyä ennen ohjelman käynnistämistä. Asetustilaan ei voida siirtyä ohjelman ollessa käynnissä.

Siirry asetustilaan painamalla ja pitämällä alhaalla samanaikaisesti painiketta **Quick** ja **ECO** noin 3 sekunnin ajan.

Merkkivalot **Edellinen**, **OK** ja **Seuraava** palavat.

Asetuksen muuttaminen

Varmista, että laite on asetustilassa.

1. Valitse painikkeella **Edellinen** tai **Seuraava** ECOMETER-toiminnon palkki valitun asetuksen kohdalla.
 - ECOMETER-toiminnon palkki vilkkuu valitun asetuksen kohdalla.
 - Nykyinen asetus näkyy näytössä.
2. Syötä asetus painamalla **OK**.
 - ECOMETER-toiminnon palkki palaa valitun asetuksen kohdalla. Muut palkit ovat pois päältä.
 - Valittu asetusarvo vilkkuu.
3. Voit muuttaa arvoa painamalla painiketta **Edellinen** tai **Seuraava**.
4. Vahvista asetus painamalla painiketta **OK**.
 - Uusi asetus tallentuu muistiin.
 - Laite palaa perusasetuksien luetteloon.

5. Paina ja pidä alhaalla samanaikaisesti painiketta Quick ja **ECO** noin 3 sekunnin ajan poistuaaksesi asetustilasta. Laitte siirtyy takaisin ohjelman valintaan. Tallennetut asetukset jäävät voimaan, kunnes muutat niitä uudelleen.

6.2 Vedenpehmennin

Vedenpehennin poistaa vedestä sellaiset mineraalit, jotka vaikuttaisivat

haitallisesti pesutulokseen ja myös itse laitteeseen.

Mitä enemmän vedessä on näitä mineraaleja, sitä kovempaa vesi on. Veden kovuus mitataan ekvivalenttasteikoilla.

Sääda vedenpehennin vastaamaan alueesi veden kovuutta. Paikallisen vesilaitoksen taholta saat neuvoja, jotka koskevat alueesi veden kovuutta. Aseta oikea vedenpehennin taso varmistaaksesi hyvät pesutulokset.

Veden kovuus

Saksalaiset asteet (°dH)	Ranskalaiset asteet (°fH)	mmol / l	Clarcken asteet	Vedenpehennin taso
47 - 50	84 - 90	8.4 - 9.0	58 - 63	10
43 - 46	76 - 83	7.6 - 8.3	53 - 57	9
37 - 42	65 - 75	6.5 - 7.5	46 - 52	8
29 - 36	51 - 64	5.1 - 6.4	36 - 45	7
23 - 28	40 - 50	4.0 - 5.0	28 - 35	6
19 - 22	33 - 39	3.3 - 3.9	23 - 27	5 1)
15 - 18	26 - 32	2.6 - 3.2	18 - 22	4
11 - 14	19 - 25	1.9 - 2.5	13 - 17	3
4 - 10	7 - 18	0.7 - 1.8	5 - 12	2
<4	<7	<0.7	< 5	1 2)

1) Tehdasasetus:

2) Älä käytä suolaa tällä tasolla.

Aseta oikea vedenkovuuden taso käytetystä pesuaineesta riippumatta, pitääksesi suolan lisäämisen merkkivalon käytössä.



Suolaa sisältävät yhdistelmäpesuainetabletit eivät ole riittävän tehokkaita kovan veden pehmentämiseen.

Regenerointiprosessi

Vedenpehennin tehokkuuden varmistamiseksi pehennyslaitteen hartsi on regeneroitava säännöllisesti. Tämä on automaattinen prosessi, joka

on osa astianpesukoneen normaalia toimintaa.

Kun ohjeiden mukainen määrä vettä (ks. taulukon arvot) on kulutettu edellisestä regeneroinnista alkaen, uusi regenerointi suoritetaan loppuhuuhTELUN jälkeen ennen ohjelman päättymistä.

Vedenpehennin taso	Vesimäärä (l)
1	250
2	100
3	62

Vedenpehmentimen taso	Vesimäärä (l)
4	47
5	25
6	17
7	10
8	5
9	3
10	3

Jos vedenpehennyksen asetus on korkea, se voidaan suorittaa myös ohjelman puolessavälissä ennen huuhtelua (kaksi kertaa ohjelman aikana). Regenerointi ei vaikuta ohjelman kestoon, ellei se tapahdu ohjelman puolessavälissä tai ohjelman lopussa lyhyellä kuivausvaiheella. Regenerointi pidentää tällöin ohjelman kokonaiskestoa 5 minuutilla.

Tästä seuraa, että seurauksena 5 minuuttia kestävä vedenpehmentimen huuhtelu voi käynnistyä saman ohjelman aikana tai seuraavan ohjelman alussa. Tämä lisää ohjelman vedenkulutusta yhteensä 4 litralla ja energiankulutusta yhteensä 2 Wh:lla. Vedenpehmentimen huuhtelu päättyy täydelliseen tyhjennykseen.

Kukin vedenpehmentimen huuhtelu (voidaan suorittaa useamman kerran saman ohjelman aikana) voi pidentää ohjelman kestoa 5 minuutilla, kun se suoritetaan ohjelman alussa tai puolivälissä.

- i** Tämän osion kaikki kulutusarvot on saavutettu laboratorio-olosuhteissa voimassa olevien standardien mukaisesti vedenkovuudella 2,5 mmol/litra (vedenpehennin: taso 3) seuraavan asetuksen mukaisesti: 2019/2022 . Vedenpaine ja lämpötila, sekä virransyötön vaihtelut voivat vaikuttaa kulutusarvoihin.

6.3 Huuhtelukirkastetaso

Huuhtelukirkaste auttaa kuivaamaan astiat ilman raitoja ja läikkiä. Sitä annostuu automaattisesti kuuman huuhteluvaiheen aikana. Huuhtelukirkasteen annostelumäärä voidaan asettaa.

Kun huuhtelukirkastesäiliö on tyhjä, huuhtelukirkasteen merkkivalo syttyy täyttötarpeen ilmoittamiseksi. Jos kuivaustulokset ovat tyydyttävät käyttäessä ainoastaan yhdistelmäpesuainetabletteja, säiliö ja merkkivalo voidaan kytkeä pois päältä. Parhaan kuivaustuloksen saavuttamiseksi huuhtelukirkastetta ja merkkivaloa on kuitenkin aina suositeltavaa käyttää.

Huuhtelukirkastesäiliö ja merkkivalo voidaan poistaa käytöstä asettamalla huuhtelukirkasteen tasoksi 0A.

6.4 Lopetuksen merkki

Voit ottaa käyttöön äänimerkin, joka kuuluu laitteesta ohjelman päätyttyä.



Äänimerkit kuuluvat myös silloin, kun laitteessa tapahtuu toimintahäiriö. Näitä äänimerkkejä ei voida poistaa käytöstä.

6.5 AirDry

AirDry parantaa kuivaustulosta. Laitteen luukku avautuu automaattisesti kuivausvaiheen aikana ja jää raolleen.

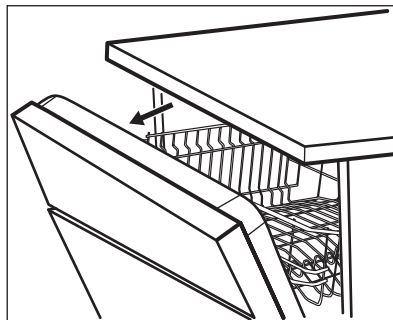

AirDry kytkeytyy automaattisesti toimintaan kaikkien ohjelmien kanssa lukuun ottamatta ohjelmaa Esihuuhtelu.

Kuivausvaiheen kesto ja luukun avautumisaika määräytyvät valitun ohjelman ja käytettyjen lisätoimintojen mukaan.

Kun AirDry avaat luukun, näytössä näkyy käynnissä olevan ohjelman jäljellä oleva aika.



HUOMIO!

Älä yritä sulkea laitteen luukkua 2 minuutin kuluessa sen automaattisesta avautumisesta. Jos yrität tehdä niin, laite voi vahingoittua.



HUOMIO!

Jos lapset pääsevät käsiksi laitteeseen, suosittelemme kytkemään sen pois päältä AirDry. Luukun automaattinen avautuminen voi aiheuttaa vaaratilanteita.



Kun AirDry luukku avautuu, Beam-on-Floor se saattaa olla vain osittain näkyvissä. Tarkista ohjelman päättyminen käyttöpaneelista.

7. KÄYTTÖÖNOTTO

- 1. Varmista, että vedenpehmentimen nykyinen taso vastaa vesijohdon veden kovuutta. Säädä muussa tapauksessa vedenpehmentimen taso.**
- Täytä suolasäiliö.
- Täytä huuhtelukirkastelokero.
- Avaa vesihana.
- Käynnistä Quick-ohjelma mahdollisten valmistusprosessin jäämien poistamiseksi. Älä käytä pesuainetta tai aseta astioita koreihin.

Ohjelman käynnistämisen jälkeen laite puhdistaa vedenpehmentimen hartsia korkeintaan 5 minuutin ajan. Pesuvaihe käynnistyy vasta tämän toiminnon jälkeen. Toiminto toistetaan säännöllisesti.

6.6 Painikeäänet

Käyttöpaneelin painikkeista kuuluu napsahdusääni niitä painaessa. Tämä ääni voidaan poistaa käytöstä.

6.7 Viimeisin ohjelmavalinta

Voit asettaa viimeksi käytetyn ohjelman ja lisätoimintojen automaattisen valinnan.

Laite tallentaa viimeisimmän ohjelman, joka suoritettiin ennen laitteen kytkemistä pois toiminnasta. Laite valitsee ohjelman sen jälkeen automaattisesti, kun laite kytketään toimintaan.

Kun viimeisimmän ohjelman valinta on poistettu käytöstä, oletusohjelma on ECO.

7.1 Suolasäiliö



HUOMIO!

Käytä ainoastaan astianpesukoneisiin tarkoitettua karkeaa suolaa. Hieno suola lisää korroosion vaaraa.

Suolaa käytetään vedenpehmentimen hartsin puhdistukseen ja hyvän pesutuloksen takaamiseksi päivittäisessä käytössä.

Suolasäiliön täyttäminen

- Kierrä suolasäiliön korkkia vastapäivään ja poista se.
- Kaada suolasäiliöön 1 litra vettä (vain ensimmäisellä käyttökerralla).

3. Täytä suolasäiliöön 1 kg suolaa (kunnes se on täysi).

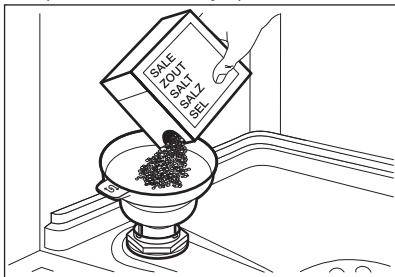

4. Loput rakeista voidaan lisätä säiliöön ravistamalla suppiloa varoen kahvasta kiinnipitäen.
5. Poista suolasäiliön suun ympärille roiskunut suola.

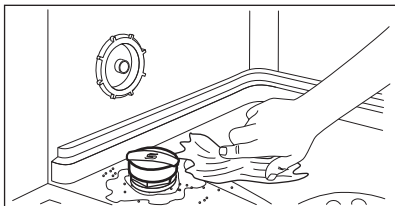

6. Sulje suolasäiliön korkki kiertämällä sitä myötäpäivään.



HUOMIO!

Vettä ja suolaa voi tulla ulos suolasäiliöstä, kun täytät sen. Käynnistä ohjelma välittömästi suolasäiliön täyttämisen jälkeen korroosion estämiseksi.



HUOMIO!

Lokero (C) on tarkoitettu vain huuhtelukirkastetta varten. Siihen ei saa laittaa pesuainetta.



HUOMIO!

Käytä ainoastaan astianpesukoneille tarkoitettuja huuhtelukirkasteita.

1. Paina vapautinta (A) kannen (B) avaamiseksi.
2. Kaada huuhtelukirkastetta lokeroon (C), kunnes neste saavuttaa merkin "FILL".
3. Pyyhi yliroiskunut huuhtelukirkaste imukykyisellä liinalla. Näin välttyä liiallisen vaahdon muodostumiselta.
4. Sulje kansi. Varmista, että kansi lukittuu paikoilleen.

7.2

Huuhtelukirkasteannostelijan täyttäminen

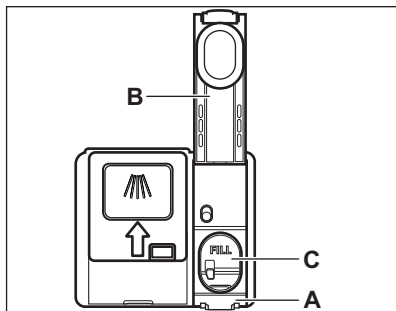

8. PÄIVITTÄINEN KÄYTTÖ

1. Avaa vesihana.
2. Paina ja pidä alhaalla painiketta ①, kunnes laite kytkeytyy päälle.
3. Täytä suolasäiliö, jos se on tyhjä.
4. Täytä huuhtelukirkastesäiliö, jos se on tyhjä.
5. Täytä korit.
6. Lisää konetiskiaine.
7. Valitse ja käynnistä ohjelma.
8. Sulje vesihana, kun ohjelma on päättynyt.

8.1 Pesuaineen käyttö

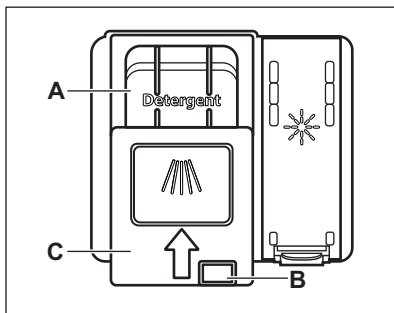

HUOMIO!

Käytä ainoastaan astianpesukoneille tarkoitettuja pesuaineita.

1. Paina vapautinpainiketta (B) kannen (C) avaamiseksi.
2. Lisää pesuaine lokeroon (A). Voit käyttää pesuainetabletteja, -jauhetta tai -geeliä.
3. Jos ohjelma sisältää esipesun, laita pieni määrä pesuainetta laitteen luukun sisäpuolelle.
4. Sulje kansi. Varmista, että kansi lukittuu paikoilleen.



Pesuaineen annostelutietoja löytyy valmistajan ohjeina tuotteen pakkaukseen painettuina. Tavallisesti 20–25 ml geelimäistä pesuainetta riittää normaalilukaisen pesuerän pesemiseen.



Älä lisää lokeroon (A) enempää kuin 30 ml geelimäistä pesuainetta.

8.2 Ohjelman valitseminen ja käynnistäminen MY TIME-valintapalkilla

1. Liu'uta sormeasi MY TIME-valintapalkissa sopivan ohjelman valitsemiseksi.
 - Valitun ohjelman merkkivalo palaa.
 - ECOMETER ilmoittaa energian- ja vedenkulutustason.
 - Ohjelman kesto näkyy näytössä.
2. Kytke haluamasi EXTRAS-toiminnot päälle.
3. Sulje laitteen luukku ohjelman käynnistämiseksi.

8.3 Ohjelman valitseminen ja käynnistäminen Esihuuhtelu

1. Valitse Esihuuhtelu painamalla painiketta Quick kolmen sekunnin ajan.
 - Painikkeen merkkivalo palaa.
 - ECOMETER on pois päältä.
 - Ohjelman kesto näkyy näytössä.
2. Sulje laitteen luukku ohjelman käynnistämiseksi.

8.4 Päälle kytkeminen EXTRAS

1. Valitse ohjelma MY TIME-valintapalkilla.
2. Paina haluamasi lisätoiminnon painiketta.
 - Painikkeen merkkivalo palaa.
 - Päivitetty ohjelman kesto näkyy näytössä.
 - ECOMETER ilmoittaa päivitetyn energian- ja vedenkulutustason.



Lisätoiminnot tulee oletuksena kytkeä päälle aina ennen ohjelman käynnistämistä. Jos viimeisimmän ohjelman valinta on käytössä, tallennetut lisätoiminnot kytkeytyvät automaattisesti päälle ohjelman lisäksi.

i Lisätoimintoja ei voi ottaa käyttöön tai poistaa käytöstä ohjelman ollessa käynnissä.

i Kaikki lisätoiminnot eivät ole yhteensopivia.

i Lisätoimintojen käyttö lisää usein veden- ja energiankulutusta sekä pidentää ohjelman kestoa.

8.5 AUTO Sense -ohjelman käynnistäminen

1. Paina ^{AUTO}_{Sense} .
 - Painikkeen valo palaa.
 - Ohjelman pisin kesto näkyy näytössä.
2. Käynnistä ohjelma sulkemalla laitteen luukku.

Laite tunnistaa astioiden tyyppin ja säätää sopivan pesuohjelman. Anturit toimivat ohjelman aikana useita kertoja ja alustava ohjelman kesto voi lyhentyä.

8.6 Ohjelman käynnistymisen ajastaminen

1. Valitse ohjelma.
2. Paina painiketta  toistuvasti, kunnes haluamasi viive (1–24 tuntia) näkyy näytössä.

Painikkeen merkkivalo palaa.

3. Sulje laitteen luukku viiveajan laskennan käynnistämiseksi. Viiveaikaa tai ohjelmaa ei voi muuttaa ajanlaskennan ollessa käynnissä.

Kun asetettu aika on kulunut loppuun, ohjelma käynnistyy.

8.7 Ajastimen peruuttaminen ajanlaskennan ollessa käynnissä

Paina ja pidä alhaalla painiketta  noin kolmen sekunnin ajan. Laite siirtyy takaisin ohjelman valintaan.

i Jos peruutat ajastimen, ohjelma tulee valita uudelleen.

8.8 Käynnissä olevan ohjelman peruuttaminen

Paina ja pidä alhaalla painiketta  noin kolmen sekunnin ajan. Laite siirtyy takaisin ohjelman valintaan.

i Varmista, että pesuainelokerossa on konetiskiainetta ennen uuden ohjelman käynnistämistä.

8.9 Luukun avaaminen laitteen ollessa toiminnassa

Jos luukku avataan ohjelman ollessa käynnissä, laite sammuu. Se voi vaikuttaa energiankulutukseen ja ohjelman keston. Kun suljet luukun, laite käynnistyy uudelleen keskeytyskohdasta.

i Jos luukku avataan yli 30 sekunnin ajaksi kuivausvaiheen aikana, käynnissä oleva ohjelma päättyy. Tämä ei koske niitä tilanteita, jolloin AirDry-toiminto on avannut luukun.

8.10 Auto Off-toiminto

Tämä toiminto säästää energiaa kytkemällä laitteen pois päältä, kun sitä ei käytetä.

Toiminto kytkeytyy automaattisesti päälle:

- Kun ohjelma on päättynyt.
- 5 minuutin kuluttua, jos ohjelmaa ei käynnistetty.

8.11 Ohjelman päättyminen

Kun ohjelma on päättynyt, näytössä näkyy **0:00**.

Se Auto Off -toiminto kytkee laitteen automaattisesti pois päältä.

Kaikki muut painikkeet ovat pois päältä paitsi Päällä/Pois-painike.

9. VIHJEITÄ JA NEUVOJA

9.1 Yleistä

Noudata seuraavia neuvoja optimaalisten puhdistus- ja kuivaustuloksien varmistamiseksi päivittäisessä käytössä ja ympäristön suojelemiseksi.

- Kun astianpesukoneen ohjekirjan ohjeita noudatetaan, vettä ja energiaa kuluu yleensä vähemmän kuin pestäessä astioita käsin.
- Täytä astianpesukone täyteen veden ja energian säästämiseksi. Järjestä astiat koreihin käyttöohjeen mukaisesti ja vältä korien täyttämistä liian täyteen parhaan pesutuloksen saavuttamiseksi.
- Älä esihuuhtelee astioita käsin. Se lisää veden ja energian kulutusta. Valitse tarvittaessa ohjelma, jossa on esipesuvaihe.
- Poista suurimmat ruokajäämät astioista ja tyhjennä kupit sekä lasit ennen niiden asettamista laitteeseen.
- Liota ja hankaa kevyesti keittoastioita, joissa on kiinni palaneita ruokajäämiä, ennen niiden pesemistä laitteessa.
- Varmista, että koreissa olevat astiat eivät kosketa tai peitä toisiaan. Täten varmistat tasaisen veden jakautumisen astioihin hyvän pesutuloksen saavuttamiseksi.
- Voit käyttää konetiskiainetta, huuhtelukirkastetta ja suolaa erikseen tai yhdistelmäpesuainetabletteja (esim. "All in 1"). Noudata pakkauksen ohjeita.
- Valitse ohjelma pestävien astioiden ja likaisuustason perusteella. ECO tarjoaa tehokkaimman veden- ja energiankulutuksen.
- Kalkkikerrostumien ehkäiseminen laitteen sisällä:
 - Täytä suolasäiliö aina tarvittaessa.
 - Käytä suositeltua määrää pesuainetta ja huuhtelukirkastetta.
 - Varmista, että vedenpehmentimen nykyinen taso vastaa vesijohtoverkon veden kovuutta.
 - Noudata luvun **"Hoito ja puhdistus"** ohjeita.

9.2 Suolan, huuhtelukirkasteen ja konetiskiaineen käyttö

- Käytä ainoastaan astianpesukoneeseen tarkoitettua suolaa, huuhtelukirkastetta ja konetiskiainetta. Muut tuotteet voivat vahingoittaa laitetta.
- Jos alueen veden kovuus on kovaa tai erittäin kovaa, suosittelemme käyttämään peruskonetiskiainetta (jauhe, geeli, tabletit ilman lisäaineita), huuhtelukirkastetta ja suolaa erikseen optimaalisen puhdistus- ja kuivaustuloksen saavuttamiseksi.
- Pesuainetabletit eivät liukene täysin lyhyissä ohjelmissa. Jotta astioihin ei jäisi pesuainejäämiä, suosittelemme pitkien ohjelmien käyttöä tablettien kanssa.
- Käytä aina oikeaa määrää pesuainetta. Riittämätön pesuainemäärä voi aiheuttaa heikon pesutuloksen sekä kovan veden muodostamia kalvoja tai tahoja astioihin. Jos pesuainetta on liikaa ja vesi pehmeää, astioihin jää pesuainejäämiä. Säädä pesuainemäärä veden kovuuden mukaan. Lue konetiskiaineen pakkauksen ohjeet.
- Käytä aina oikeaa määrää huuhtelukirkastetta. Riittämätön määrä huuhtelukirkastetta heikentää kuivaustulosta. Jos huuhtelukirkastetta on liikaa, astioihin muodostuu sinertävä pinta.
- Varmista, että vedenpehmentimen taso on oikea. Jos taso on liian korkea, veden suurempi suolamäärä voi aiheuttaa ruokailuvälineiden ruostumisen.

9.3

Yhdistelmäpesuainetablettien käytön lopettaminen

Toimi seuraavasti ennen kuin aloitat käyttämään erikseen pesuainetta, suolaa ja huuhtelukirkastetta:

1. Aseta vedenpehmentimen korkein taso.

2. Varmista, että suolasäiliö ja huuhtelukirkastelokero on täytetty täyteen.
3. Käynnistä Quick-ohjelma. Älä lisää pesuainetta tai aseta astioita koreihin.
4. Kun ohjelma on suoritettu loppuun, säädä vedenpehmentin alueesi veden kovuuden mukaan.
5. Säädä huuhtelukirkasteen määrä.

9.4 Ennen ohjelman käynnistämistä

Ennen valitsemasi ohjelman käynnistämistä, varmista seuraavat asiat:

- suodattimet ovat puhtaat ja oikein asennetut
- suolalokeron korkki on tiukasti paikallaan
- suihkuvarret eivät ole tukossa
- suolaa ja huuhtelukirkastetta on riittävästi suolaa (ellet käytä yhdistelmätabletteja)
- astiat on asetettu oikein koreihin
- ohjelma sopii astioiden tyyppille ja likaisuusasteelle
- oikea määrä pesuainetta on käytössä

9.5 Korien täyttäminen

- Käytä aina korien koko tilavuus.
- Käytä laitetta ainoastaan konepesua kestävien astioiden ja ruokailuvälineiden pesemiseen.

- Älä pese seuraavia materiaaleja astianpesukoneessa: puuta, sarvimateriaalia, tinaa, kuparia, alumiinia, herkästi rikkoutuvaa koristeltua posliinia ja suojaamaton hiilliterästä. Ne voivat rikkoutua, vääntyä, värjäytyä, syöpyä tai ruostua.
- Älä pese laitteessa esineitä, jotka imevät vettä (sienet, erilaiset kankaat).
- Aseta ontot esineet (kupit, lasit, padat yms.) alassuin.
- Varmista, etteivät lasiastiat kosketa toisiaan.
- Aseta kevyet tai muoviset esineet yläkoriin. Tarkista, että astiat eivät pääse liikkumaan.
- Aseta aterimet ja pienet esineet ruokailuvälinekoriin.
- Varmista ennen ohjelman käynnistämistä, että astianpesukoneen suihkuvarret pyörivät esteettä.

9.6 Korien tyhjentäminen

1. Anna astioiden jäähtyä, ennen kuin tyhjennät ne koneesta. Kuumat astiat särkyvät helposti.
2. Tyhjennä ensin alakori ja vasta sen jälkeen yläkori.



Koneen sisäpinnoille voi jäädä vettä ohjelman päätyttyä.

10. HOITO JA PUHDISTUS



VAROITUS!

Kytke laite pois toiminnasta ja irrota pistoke pistorasiasta ennen ylläpitotoimien aloittamista ohjelmaa Machine Care lukuun ottamatta.



Likaiset sihdit ja tukkiutuneet suihkuvarret heikentävät pesutuloksia. Tarkista nämä osat säännöllisesti ja puhdista ne tarvittaessa.

10.1 Machine Care

Machine Care on laitteen sisäosan optimaaliseen puhdistukseen tarkoitettu ohjelma. Se poistaa kalkki- ja rasvakertymät.

Kun laite tunnistaa puhdistustarpeen, merkivalo  palaa. Käynnistä Machine Care-ohjelma laitteen sisäosan puhdistamiseksi.



Machine Care -ohjelman käynnistäminen





Ennen kuin käynnistät Machine Care -ohjelman, puhdista sihdit ja suihkuvarret.

1. Käytä erityisesti astianpesukoneisiin tarkoitettua kalkinpoistoainetta tai puhdistusainetta. Noudata pakkauksen ohjeita. Älä laita astioita koreihin.

2. Paina ja pidä painettuina

samanaikaisesti painikkeita  ja  ja **AUTO Sense** noin kolmen sekunnin ajan.

Merkkivalot  ja  vilkkuvat. Ohjelman kesto näkyy näytössä.

3. Sulje laitteen luukku ohjelman käynnistämiseksi.

Kun ohjelma on päättynyt,  -merkkivalo on sammuneena.

10.2 Sisäpuolen puhdistus

- Puhdista laitteen sisäosa kostealla pehmeällä liinalla.
- Älä käytä hankausainetta, hankaavia pesulappuja, teräviä välineitä, voimakkaita kemikaaleja, teräsharjaa tai liuottimia.
- Pyyhi luukku puhtaaksi, myös kumiivisteet, kerran viikossa.
- Käytä erityistä astianpesukoneiden puhdistusainetta vähintään kerran kahdessa kuukaudessa laitteen parhaan suorituskyvyn säilyttämiseksi. Noudata huolellisesti tuotepakkauksen merkityjä ohjeita.
- Käynnistä Machine Care -ohjelma parhaan pesutuloksen saavuttamiseksi.

10.3 Vieraiden esineiden poistaminen

Tarkista sihdit ja allas aina astianpesukoneen käytön jälkeen. Vieraat esineet (esim. lasi- ja muovipalaset, luut tai hammastikut jne.) heikentävät puhdistustehoa ja ne voivat vaurioittaa tyhjennuspumpua.



HUOMIO!

Jos esineiden poistaminen ei onnistu, ota yhteyttä valtuutettuun huoltopalveluun.

1. Irrota sihtijärjestelmä tämän luvun ohjeita noudattamalla.
2. Poista vieraat esineet käsin.
3. Asenna sihdit takaisin tämän luvun ohjeita noudattamalla.

10.4 Ulkopintojen puhdistaminen

- Puhdista laite kostealla pehmeällä liinalla.
- Käytä vain mietoja puhdistusaineita.
- Älä käytä hankausainetta, hankaavia pesulappuja tai liuottimia.

10.5 Sihtien puhdistaminen

Sihtijärjestelmä koostuu 3 osasta.

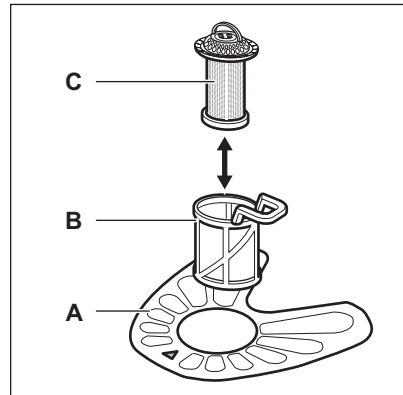

1. Kierrä sihtiä (B) vastapäivään ja poista se.

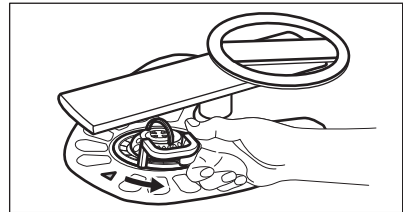

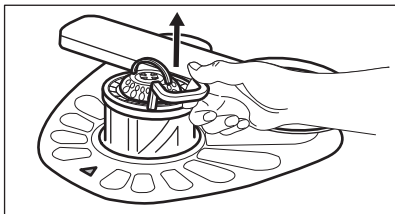

2. Poista sihti (C) sihdistä (B).
3. Irrota tasosihti (A).

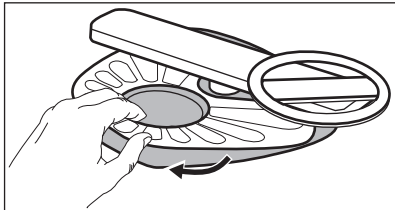

4. Pese sihdit.

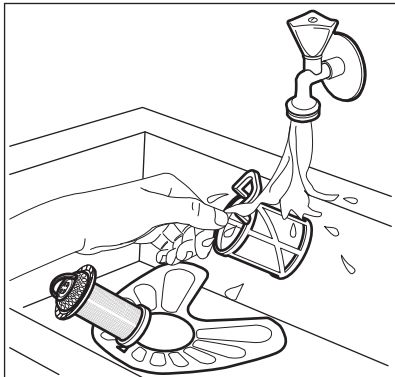

5. Varmista, ettei asennusaukon reunassa tai sen ympärillä ole ruokajäämiä tai epäpuhtauksia.
6. Asenna tasosihti (A) takaisin paikoilleen. Varmista, että se on oikein paikoillaan 2 ohjaimen alapuolella.

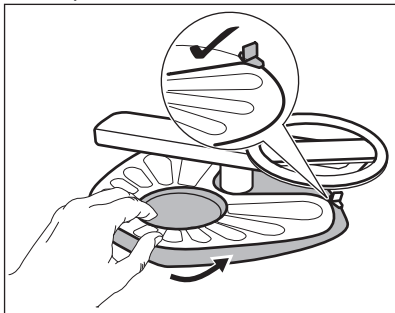

7. Kokoa sihdit (B) ja (C).

8. Asenna sihti (B) tasosihtiin (A). Käännä sitä myötäpäivään, kunnes se lukittuu.

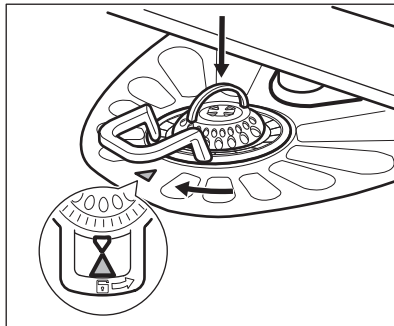

HUOMIO!

Sihtien virheellinen asento voi aiheuttaa heikkoja pesutuloksia ja vaurioittaa laitetta.

10.6 Alasuihkuvarren puhdistus

Suosittelemme puhdistamaan alasuihkuvarren säännöllisesti reikien likatukoksien välttämiseksi.

Tukkiutuneet reiät voivat aiheuttaa heikkoja pesutuloksia.

1. Irrota alasuihkuvarsi vetämällä sitä ylöspäin.

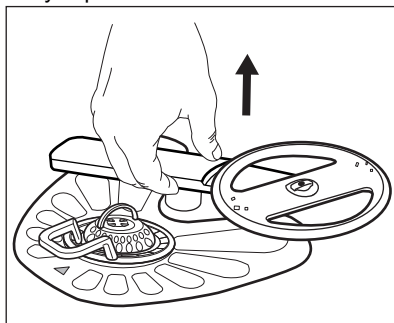

2. Pese suihkuvarsi juoksevan veden alla. Poista likahiukkaset rei'istä ohutkärkisellä välineellä (esim. hammastikku).

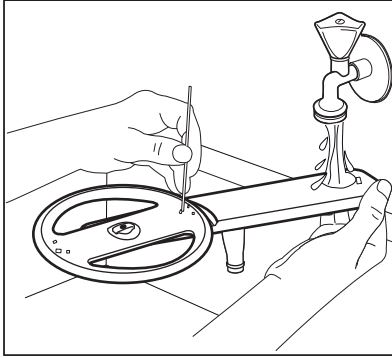

3. Asenna suihkuvarsi takaisin painamalla sitä alaspäin.

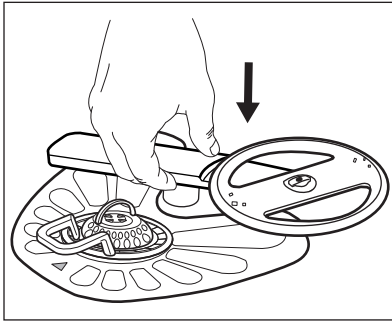

10.7 Yläsuihkuvarsi puhdistaminen

Suosittelemme puhdistamaan yläsuihkuvarret säännöllisesti reikien tukoksien välttämiseksi. Tukkiutuneet reiät voivat aiheuttaa heikkoja pesutuloksia.

Yläsuihkuvarret sijaitsevat yläkorin alla. Suihkuvarret (B) on asennettu putkeen (A) kiinnittimillä (C).

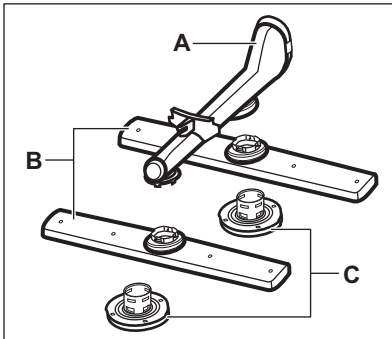

1. Vedä yläkori ulos.
2. Voit irrottaa suihkuvarren kiertämällä kiinnintä myötäpäivään.

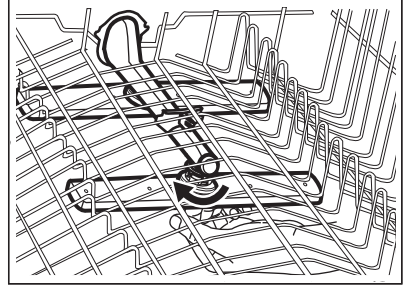

3. Pese suihkuvarsi juoksevan veden alla. Poista liika hiukkaset rei'istä ohutkärkisellä välineellä (esim. hammastikku).

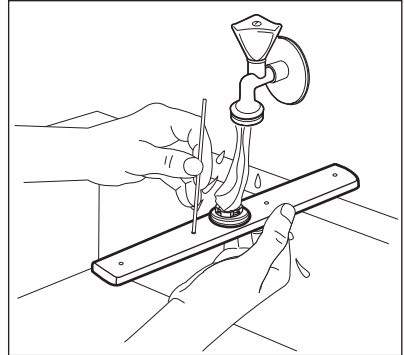

4. Asenna suihkuvarsi takaisin paikoilleen asettamalla kiinnitin suihkuvarteen ja kiinnittämällä se putkeen vastapäivään kiertämällä. Varmista, että kiinnitin lukittuu paikoilleen.

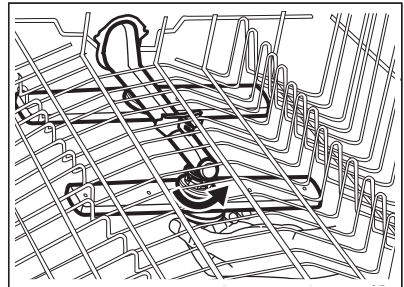

11. VIANMÄÄRITYS



VAROITUS!

Laitteen virheellinen korjaus voi vaarantaa käyttäjän turvallisuuden.

Korjaustoimenpiteitä saa suorittaa vain asiantunteva henkilöstö.

yhteyttä valtuutettuun huoltoliikkeeseen.

Katso lisätietoa mahdollisista ongelmista alla olevasta taulukosta.

Joidenkin ongelmien ilmetessä näytölle ilmestyy hälytyskoodi.

Suurin osa mahdollisista ongelmista voidaan ratkaista ilman tarvetta ottaa

Ongelma- ja hälytyskoodi	Mahdollinen syy ja ratkaisu
Et saa laitetta käynnistymään.	<ul style="list-style-type: none"> Varmista, että pistoke on kiinnitetty pistorasiaan. Varmista, että sulakerasian sulakkeet ovat ehjiä.
Ohjelma ei käynnisty.	<ul style="list-style-type: none"> Varmista, että laitteen luukku on suljettu. Jos ajastettu käynnistyminen on asetettu, peruuta ajastus tai odota, kunnes ajanlaskenta on kulunut umpeen. Laitte lataa vedenpehmentimessä olevan hartsin. Tämä kestää noin 5 minuuttia.
Laitte ei täyty vedellä. Näytössä näkyy i10 tai i11 .	<ul style="list-style-type: none"> Varmista, että vesihana on auki. Varmista, että vedensyöttöpaine on riittävä. Tämän tiedon saat paikalliselta vesilaitokselta. Varmista, ettei vesihana ole tukossa. Varmista, ettei veden poistoletkun suodatin ole tukossa. Varmista, ettei veden ottoletkussa ole vääntymiä, vaurioita tai taittumuksia.
Laitte ei tyhjännä vettä. Näytössä näkyy i20 .	<ul style="list-style-type: none"> Varmista, ettei pesualtaan hana ole tukossa. Tarkista, ettei sisäinen suodatusjärjestelmä ole tukossa. Varmista, ettei veden ottoletkussa ole vääntymiä tai taittumuksia.
Ylivuotosuojalaitte on käytössä. Näytössä näkyy i30 .	<ul style="list-style-type: none"> Sulje vesihana. Varmista, että laite on oikein asennettu. Varmista, että korit on täytetty käyttöohjeen mukaisesti.
Vedenpinnan korkeuden tunnistin epäkunnossa. Näytössä näkyy i41 - i44 .	<ul style="list-style-type: none"> Varmista, että suodattimet ovat puhtaita. Kytke laite päälle ja pois päältä.
Pesupumpun tai tyhjennyspumpun toimintahäiriö. Näytössä näkyy i51 - i59 tai i5A - i5F .	<ul style="list-style-type: none"> Kytke laite päälle ja pois päältä.

Ongelma- ja hälytyskoodi	Mahdollinen syy ja ratkaisu
Laitteen sisällä olevan veden lämpötila on liian korkea tai lämpötilan tunnistin on viallinen. Näytössä näkyy i61 tai i69 .	<ul style="list-style-type: none"> • Varmista, että tuloveden lämpötila ei ole korkeampi kuin 60 °C. • Kytke laite päälle ja pois päältä.
Laitteen tekninen häiriö. Näytössä näkyy iC0 tai iC3 .	<ul style="list-style-type: none"> • Kytke laite päälle ja pois päältä.
Vedenpinnan korkeus liian suuri. Näytössä näkyy iF1 .	<ul style="list-style-type: none"> • Kytke laite päälle ja pois päältä. • Varmista, että suodattimet ovat puhtaita. • Varmista, että poistoletku on asennettu oikealle korkeudelle lattiaan nähden. Lue asennusohjeet.
Laitte pysähtyy ja käynnistyy useita kertoja käytön aikana.	<ul style="list-style-type: none"> • Tämä on normaalia. Näin taataan optimaaliset puhdistustulokset ja energiansäästö.
Ohjelma kestää liian pitkään.	<ul style="list-style-type: none"> • Jos viiveellä tapahtuva käynnistys on asetettu, peruuta asetus tai odota, kunnes ajanlaskenta on kulunut umpeen. • Lisätoimintojen käynnistäminen voi pidentää ohjelman kestoa.
Näytöllä näkyvä ohjelman kesto poikkeaa kulutusarvotaulukon kestosta.	<ul style="list-style-type: none"> • Tutustu kulutusarvotaulukkoon, joka on esitetty luvussa "Ohjelman valinta".
Jäljellä oleva aika kasvaa näytössä ja säätyy lähes ohjelman keston loppuun.	<ul style="list-style-type: none"> • Tämä ei ole laitevika. Laitte toimii oikein.
Laitteen luukussa on pieni vuoto.	<ul style="list-style-type: none"> • Laitetta ei ole asennettu vaakatasoon. Löysää tai kiristä säädettäviä jalkoja (jos mahdollista). • Laitteen luukkua ei ole keskitetty altaaseen. Säädä takimmaista jalkaa (jos mahdollista).
Laitteen luukun sulkeminen on vaikeaa.	<ul style="list-style-type: none"> • Laitetta ei ole asennettu vaakatasoon. Löysää tai kiristä säädettäviä jalkoja (jos mahdollista). • Astioiden osia on työntynyt ulos koreista.
Laitteen luukku avautuu pesuohjelman aikana.	<ul style="list-style-type: none"> • AirDry -toiminto on käynnistynyt. Voit kytkeä toiminnon pois päältä. Katso kohta "Perusasetukset".
Laitteen sisältä kuuluu kolinaa tai iskuääniä.	<ul style="list-style-type: none"> • Astioita ei ole sijoitettu oikein koreihin. Katso lisätietoa korin täyttöä koskevasta esitteestä. • Varmista, että suihkuvarret pääsevät kiertämään vapaasti.

Ongelma- ja hälytyskoodi	Mahdollinen syy ja ratkaisu
Laitteen virrankatkaisin laukeaa.	<ul style="list-style-type: none"> • Ampeeriarvo on riittämätön syöttämään virtaa kaikkiin käytössä oleviin laitteisiin samanaikaisesti. Tarkista pistokkeen ampeeriarvo ja mittarin kapasiteetti tai kytke jokin käytössä olevista laitteista pois päältä. • Laitteen sisäisen sähköjärjestelmän vika. Ota yhteyttä valtuutettuun huoltoliikkeeseen.

Tarkastettuasi laitteen, kytke se pois päältä ja sen jälkeen kytke se takaisin päälle. Jos ongelma toistuu, ota yhteys valtuutettuun huoltoliikkeeseen.

Taulukossa mainitsemattomien hälytyskoodien suhteen on otettava yhteys valtuutettuun huoltoliikkeeseen.







VAROITUS!

Älä käytä laitetta ennen kuin ongelma on saatu täysin korjatuksi. Irrota laite verkosta ja älä kytke sitä uudelleen, ennen kuin voit olla varma, että se toimii oikein.

PNC on merkitty laitteen luokussa olevaan arvokilpeen. PNC voidaan tarkistaa myös käyttöpaneelista.

Varmista ennen PNC-numeron tarkistamista, että laite on ohjelman valintatilassa.

1. Paina ja pidä alhaalla samanaikaisesti painiketta  ja  noin 3 sekunnin ajan. Laitteen PNC näkyy näytössä.
2. Voit poistua PNC-näytöstä painamalla ja pitämällä alhaalla samanaikaisesti painiketta  ja  noin 3 sekunnin ajan. Laite siirtyy takaisin ohjelman valintaan.

11.1 Tuotenumero (PNC)

Laitteen tuotenumero tulee ilmoittaa, kun otat yhteyttä valtuutettuun huoltopalveluun.

11.2 Pesu- ja kuivaustulokset eivät ole tyydyttäviä

Ongelma	Mahdollinen syy ja ratkaisu
Huono pesutulos.	<ul style="list-style-type: none"> • Katso kohdasta "Päivittäinen käyttö", "Neuvoja ja vinkkejä" ja korin täyttöä koskevasta esitteestä. • Käytä tehokkaampia pesuohjelmia. • Valitse ExtraPower-lisätoiminto valitun ohjelman pesutuloksen parantamiseksi. • Puhdista suihkuvarret ja sihti. Katso kohtaa "Hoito ja puhdistus".

Ongelma	Mahdollinen syy ja ratkaisu
Huonot kuivaustulokset.	<ul style="list-style-type: none"> Astiat jätetty liian pitkäksi ajaksi suljetun laitteen sisälle. Valitse AirDry-toiminto luukun automaattisen avautumisen asettamiseksi ja kuivaustuloksen parantamiseksi. Huuhtelukirkaste on loppunut tai sitä ei ole riittävästi. Täytä huuhtelukirkasteannostelija tai aseta korkeampi huuhtelukirkasteen taso. Syy voi olla huuhtelukirkasteen laadussa. Käytä huuhtelukirkastetta aina, myös monitoimitablettien yhteydessä. Muoviset esineet voi olla tarpeen kuivata pyyhkeellä. Ohjelmassa ei ole kuivausvaihetta. Katso kohta "Ohjelmien yleiskatsaus".
Laseissa ja muissa astioissa on valkeita juovia tai sinertävä pinta.	<ul style="list-style-type: none"> Huuhtelukirkasteen annostelu on liian runsas. Säädä huuhtelukirkastetaso alhaisemmaksi. Pesuainetta on liian paljon.
Laseissa ja muissa astioissa on tahroja ja kuivia vesipisaroita.	<ul style="list-style-type: none"> Huuhtelukirkastetta on annosteltu liian vähän. Säädä huuhtelukirkastetaso korkeammaksi. Syy voi olla huuhtelukirkasteen laadussa.
Laitteen sisäosa on märkä.	<ul style="list-style-type: none"> Kyse ei ole laiteviasta. Kosteaa ilmaa kondensoituu laitteen seiniin.
Epätavallinen määrä vaahdotta pesun aikana.	<ul style="list-style-type: none"> Käytä ainoastaan astianpesukoneille tarkoitettuja pesuaineita. Käytä muun valmistajan pesuainetta. Älä esihuuhtelee astioita juoksevan veden alla.
Ruokailuvälineissä on ruosteen merkkejä.	<ul style="list-style-type: none"> Pesuviedessä on liikaa suolaa. Katso kohta "Vedenpehennin". Hopeisia ja ruostumattomasta teräksestä valmistettuja ruokailuvälineitä on sekoitettu. Älä aseta hopeisia ja ruostumattomasta teräksestä valmistettuja ruokailuvälineitä lähelle toisiaan.
Annostelijassa on pesuainejäämiä ohjelman päättyessä.	<ul style="list-style-type: none"> Pesuainetabletti juuttui lokeroon, eikä vesi huuhtelut sitä kokonaan pois. Vesi ei huuhtelee pesuainetta pois annostelijasta. Varmista, etteivät suihkuvarret ole juuttuneet kiinni tai tukossa. Varmista, etteivät korissa olevat astiat estä pesuaineen annostelijan avautumista.
Laitteessa on hajuja.	<ul style="list-style-type: none"> Katso "Sisätilan puhdistaminen". Käynnistä Machine Care-ohjelma käyttäen astianpesukoneelle tarkoitettua kalkinpoistoainetta.

Ongelma	Mahdollinen syy ja ratkaisu
Kalkkijäämiä astioissa, altaassa ja luukun sisäosassa.	<ul style="list-style-type: none"> Alhainen suolasäiliön taso, tarkista suolan merkki- valo. Suolalokeron korkki on löystynyt. Hanavesi on kovaa. Katso kohta "Vedenpehmentin". Käytä suolaa ja aseta vedenpehmentimen regenerointi myös yhdistelmäpesuainetabletteja käyttäessä. Katso kohta "Vedenpehmentin". Käynnistä Machine Care-ohjelma käyttäen astianpesukoneille tarkoitettua kalkinpoistoinetta. Jos kalkkijäämiä esiintyy edelleen, puhdista late tarkoitukseen soveltuvalle pesuaineella. Kokeile toista pesuainetta. Ota yhteyttä pesuaineen valmistajaan.
Astiat ovat himmeitä, värjättyneitä tai niissä on lohkeamia.	<ul style="list-style-type: none"> Varmista, että laitteessa pestään ainoastaan konepesun kestäviä astioita. Täytä ja tyhjennä kori varoen. Katso lisätietoa korin täyttöä koskevasta lehtisestä. Aseta helposti särkyvät astiat yläkoriin. Kytke GlassCare-lisätoiminto päälle arkalaatuisten astioiden ja lasien hellävaraisista käsittelyä varten.



Katso muita mahdollisia syitä osiosta "**Ennen ensimmäistä käyttökertaa**", "**Päivittäinen käyttö**", tai "**Neuvoja ja vinkkejä**".

12. TEKNISET TIEDOT

Mitat	Leveys / korkeus / syvyys (mm)	446 / 818 - 898 / 550
Sähkökytkentä ¹⁾	Jännite (V)	220 - 240
	Taajuus (Hz)	50
Vedenpaine	Vähimm. / enimm. baaria (MPa)	0.5 (0.05) / 10 (1.0)
Vedensyöttö	Kylmä vesi tai kuuma vesi ²⁾	enint. 60 °C
Tilavuus	Astiasuojien lukumäärä	9

¹⁾ Katso muut arvot arvokilvestä.

²⁾ Jos vesi kuumennetaan vaihtoehtoisen, ympäristöstä ystävällisemmän energian avulla (esim. aurinkopaneelilla), käytä kuumaa vettä energiankulutuksen vähentämiseksi.



12.1 Linkki EU EPREL - tietokantaan

Laitteen mukana toimitetun energialuokkamerkinnän QR-koodi sisältää linkin verkkosivustolle, jossa tämä laite voidaan rekisteröidä EU EPREL -tietokantaan. Säilytä energialuokkamerkintää yhdessä käyttöohjeen ja kaikkien muiden tämän laitteen mukana toimitettujen asiakirjojen kanssa.

Tuotteen suorituskykytietoja on mahdollista tarkastella EU EPREL - tietokannassa käyttämällä linkkiä <https://eprel.ec.europa.eu> sekä laitteen arvokilvessä olevaa mallin nimeä ja tuotenumeroa. Katso luku "Tuotteen kuvaus".

Lisätietoa energialuokasta on saatavilla osoitteesta www.theenergylabel.eu.

13. YMPÄRISTÖNSUOJELU

Kierrätä materiaalit, jotka on merkitty merkillä . Kierrätä pakkaus laittamalla se asianmukaiseen kierrätysastiaan. Suojele ympäristöä ja ihmisten terveyttä kierrättämällä sähkö- ja elektroniikkaromut. Älä hävitä merkillä 

merkittyjä kodinkoneita kotitalousjätteen mukana. Palauta tuote paikalliseen kierrätyskeskukseen tai ota yhteyttä paikalliseen viranomaiseen.

INNHOOLD

1. SIKKERHETSINFORMASJON.....	29
2. SIKKERHETSANVISNINGER.....	31
3. PRODUKTBEKRIVELSE.....	33
4. BETJENINGSPANEL.....	34
5. PROGRAMVALG.....	35
6. GRUNNINNSTILLINGER.....	37
7. FØR FØRSTEGANGS BRUK.....	41
8. DAGLIG BRUK.....	42
9. RÅD OG TIPS.....	44
10. STELL OG RENGJØRING.....	46
11. FEILSØKING.....	49
12. TEKNISKE DATA.....	53
13. BESKYTTELSE AV MILJØET.....	54

VI TENKER PÅ DEG

Takk for at du har kjøpt et produkt fra Electrolux. Du har valgt et produkt som bringer flere tiår med erfaring og innovasjon med seg. Genialt og stilig, og det er designet med tanke på deg. Så uansett når du bruker det, kan du være trygg på at du får gode resultater hver gang.

Velkommen til Electrolux.

Gå inn på nettsiden vår for å:



Få råd om bruk, brosjyrer, hjelp til feilsøking, og informasjon om service og reparasjon:

www.electrolux.com/support



Registrer produktet for å få bedre service:

www.registerelectrolux.com



Kjøp tilbehør, forbruksvarer og originale reservedeler til apparatet ditt:

www.electrolux.com/shop

KUNDESTØTTE OG SERVICE

Bruk alltid originale reservedeler.

Når du kontakter vårt autoriserte servicesenter, må du sørge for at du har følgende opplysninger tilgjengelig: Modell, PNC, serienummer.

Informasjonen finner du på typeskiltet.

 Advarsel/Forsiktig – Sikkerhetsinformasjon

 Generell informasjon og tips

 Miljøinformasjon

Med forbehold om endringer.

1. SIKKERHETSINFORMASJON

Les medfølgende instruksjoner grundig før du installerer og bruker apparatet. Produsenten er ikke ansvarlig for

personskader eller andre skader som følge av feilaktig montering eller bruk. Hold alltid instruksjonene på et trygt og tilgjengelig sted for fremtidig referanse.

1.1 Sikkerhet for barn og utsatte personer

- Dette produktet kan brukes av barn fra 8 år og oppover og personer med reduserte fysiske, sensoriske eller mentale evner eller manglende erfaring og kunnskap, dersom de får tilsyn eller instruksjoner om bruken av produktet på en sikker måte, og forstår farene som er involvert.
- Barn mellom 3 og 8 år og personer med svært omfattende og komplekse funksjonsnedsettelse må holdes på avstand fra produktet med mindre de er under tilsyn til enhver tid.
- Barn yngre enn 3 år må holdes på avstand fra produktet med mindre de er under tilsyn til enhver tid.
- Ikke la barn leke med produktet.
- Oppbevar vaskemidler utilgjengelig for barn.
- Hold barn og kjæledyr borte fra produktet når døren er åpen.
- Rengjøring og vedlikehold av produktet skal ikke utføres av barn.

1.2 Generell sikkerhet

- Dette apparatet er ment å brukes i husholdninger og lignende steder som:
 - Gårdshus: personalkjøkken i butikker, på kontorer og andre arbeidsmiljøer,
 - av gjester på hoteller, moteller, pensjonater og andre boligtyper:
- Produktets spesifikasjoner må ikke endres.
- Driftsvanntrykket (minimum og maksimum) må være mellom 0.5 (0.05) / 10 (1.0) bar (MPa)
- Overhold maksimalt antall 9 kuverter.
- Hvis strømkabelen blir skadet, må den skiftes av produsenten, autorisert servicesenter eller annen kvalifisert person for å unngå risiko.

- **ADVARSEL:** Kniver og andre redskaper med skarpe spisser må plasseres i kurven med spissen ned eller legges vannrett i kurven.
- Ikke la apparatet stå med åpen dør uten tilsyn for å unngå at den ved et uhell skulle bli tråkket på.
- Slå av apparatet og trekk støpselet ut av stikkontakten før det utføres noe vedlikehold.
- Ikke bruk høytrykksspyler og/eller damp til å rengjøre apparatet.
- Hvis produktet har ventilasjonsåpninger på basen, må de ikke blokkeres av f.eks. et teppe.
- Produktet skal kobles til vannforsyningen med de nye medfølgende slangesettet. Gamle slangesett må ikke brukes på nytt.

2. SIKKERHETSANVISNINGER

2.1 Installasjon



ADVARSEL!

Bare en kvalifisert person må montere dette produktet.

- Fjern all emballasje.
- Ikke monter eller bruk et skadet produkt.
- Bruk ikke apparatet før du installerer det i en innebygget enhet med hensyn til sikkerhet.
- Følg installasjonsanvisningene som følger med produktet.
- Vær alltid forsiktig når du flytter produktet. Det er tungt. Bruk alltid vernebriller og lukket fottey.
- Ikke monter eller bruk produktet på steder der temperaturen er lavere enn 0 °C.
- Monter produktet på et trygt og egnet sted som oppfyller monteringskrav.

2.2 Elektrisk tilkobling



ADVARSEL!

Fare for brann og elektrisk støt.

- Advarsel: dette produktet er konstruert for å monteres / kobles til en jordingstilkobling i bygningen.

- Kontroller at parameterne på typeskiltet er kompatible med de elektriske spesifikasjonene i strømforsyningen.
- Bruk alltid en korrekt montert, jordet stikkontakt.
- Ikke bruk grenuttak eller skjøteledninger.
- Pass på at støpselet og strømkabelen ikke påføres skade. Hvis strømkabelen må erstattes, må dette utføres av vårt Autoriserte servicesenter.
- Ikke sett støpselet i stikkontakten før monteringen er fullført. Påse at det er tilgang til stikkontakten etter monteringen.
- Ikke trekk i kabelen for å koble fra produktet. Trekk alltid i selve støpselet.
- Dette apparatet er utstyrt med en 13 A-stikkontakt. Skulle det bli nødvendig å skifte sikringen i stikkontakten, bruk en 13 A ASTA (BS 1362) sikring (kun Storbritannia og Irland).

2.3 Vanntilkobling

- Ikke påfør skade på vannslangene.
- La vannet renne til det er rent og klart før du kopler til nye rør eller rør som ikke er blitt brukt på lengre tid, der

reparasjonsarbeid er blitt utført eller nye enheter er blitt montert (vannmålere osv.).

- Sørg for at det ikke er synlige vannlekkasjer under og etter første gangs bruk av apparatet.
- Vanninntaksslengen har en sikkerhetsventil og en dobbel mantel med en indre strømledning.

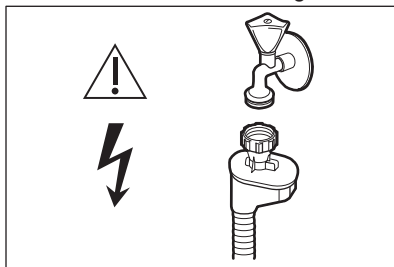

ADVARSEL!

Farlig spenning.

- Hvis vanninntaksslengen er defekt, må du umiddelbart stenge vannkranen og trekke ut støpselet. Kontakt servicesenteret for å bytte ut vanninntaksslengen.

2.4 Bruk

- Legg ikke brennbare produkter, eller gjenstander som er fuktet med brennbare produkter, inn i eller i nærheten av apparatet.
- Oppvaskmidler er farlig. Følg sikkerhetsanvisningene på vaskemiddelpakken.
- Ikke drikk og lek med vann i produktet.
- Ikke ta ut oppvasken fra produktet før oppvaskprogrammet er ferdig. Det kan ligge igjen vaskemiddel på oppvasken.
- Ikke oppbevar gjenstander eller påfør trykk på den åpne døren til produktet.
- Produktet kan slippe ut varm damp hvis du åpner døren mens et program er i bruk.

2.5 Tjenester

- Kontakt det autoriserte servicesenteret for å reparere

apparatet. Bruk kun originale reservedeler.

- Vær oppmerksom på at reparasjon på egen hånd eller ikke-profesjonell reparasjon kan ha sikkerhetsmessige konsekvenser og kan ugyldiggjøre garantien.
- Følgende reservedeler er tilgjengelig i 7 år etter at modellen er blitt avviklet: motor, sirkulasjons- og avløpspumpe, varmeelementer, inkludert varmepumper, rørledninger og tilhørende utstyr inkludert slanger, ventiler, filtre og akvastopper, strukturelle og indre deler relatert til dørene, trykte kretskort, elektroniske skjerner, trykkbrytere, termostater og sensorer, programvare og fastvare inkludert nullstillingsprogramvare. Vær oppmerksom på at noen av disse reservedelene bare er tilgjengelige for profesjonelle reparatører, og at ikke alle reservedeler er relevante for alle modeller.
- Følgende reservedeler vil være tilgjengelige i 10 år etter at modellen er avviklet: dørhengsel og tetninger, andre tetninger, sprayarmer, avløpsfiltre, innvendige stativer og periferiutstyr i plastikk slik som kurver og lokk.
- Angående lampen(e) i dette produktet og reservedeler som selges separat: Disse lampene er ment å motstå ekstreme fysiske forhold i husholdningsprodukter, for eksempel temperatur, vibrasjon, fuktighet, eller er ment å signalisere informasjon om produktets driftsstatus. De er ikke ment å brukes i andre bruksområder og egner seg ikke til rombelysning.

2.6 Avfallsbehandling



ADVARSEL!

Fare for skade og kvelning.

- Koble produktet fra strømmen.
- Kutt av strømkabelen og kast den.
- Fjern dørlåsen for å forhindre at barn og dyr stenger seg inne i produktet.

3. PRODUKTBESKRIVELSE

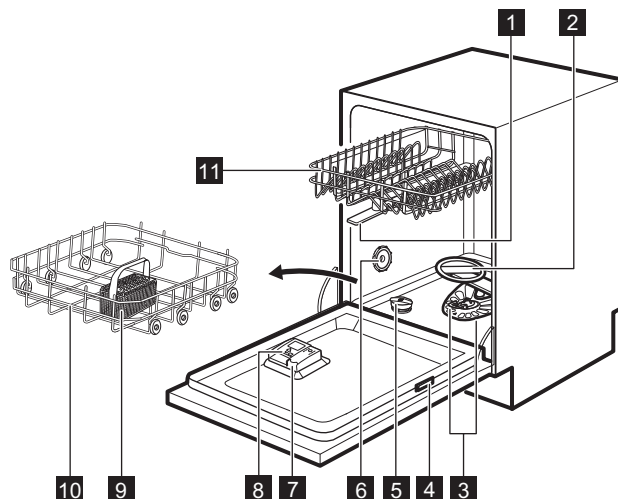

- 1** Øvre spylearm
- 2** Nedre spylearm
- 3** Filtre
- 4** Typeskilt
- 5** Saltbeholder
- 6** Lufting
- 7** Skyllmiddelbeholder
- 8** Oppvaskmiddelbeholder

- 9** Bestikkurv
- 10** Nedre kurv
- 11** Øvre kurv



Grafikken er en generell oversikt. For mer detaljer, se andre kapitler eller dokumenter som følger med produktet.

3.1 Beam-on-Floor

Beam-on-Floor er et lys som vises på gulvet under produktets dør.

- Når programmet starter, tennes det røde lyset og lyser så lenge programmet varer.
- Et grønt lys tennes når programmet er fullført.
- Det røde lyset blinker når produktet har en funksjonsfeil.



Beam-on-Floor er slått av mens produktet er deaktivert.



Når AirDry aktiveres under tørkefasen, vil projeksjonen på gulvet kanskje ikke være synlig. Kontroller betjeningspanelet for å se om syklusen er fullført.

4. BETJENINGSPANEL

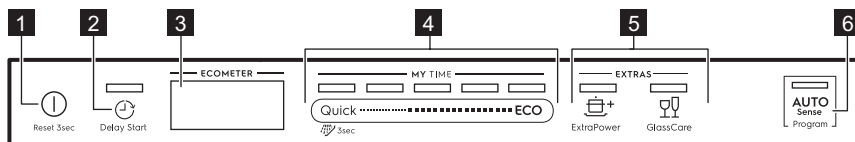



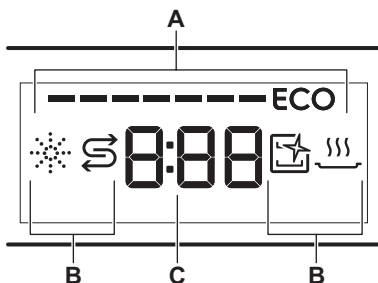

- 1** På/Av-knapp / Tilbakestillingsknapp
- 2** Delay Start knapp
- 3** Display
- 4** MY TIME valglinje
- 5** EXTRAS Trykketaster
- 6** AUTO Sense programknapp

4.1 Display



- A. ECOMETER
- B. Indikatorer
- C. Tidsindikator

4.3 Indikatorer

Indikator	Beskrivelse
	Skyllemiddelindikator. Den tennes når skyllemiddelbeholderen er tom. Se « Før første gangs bruk ».
	Saltindikator. Den tennes når saltbeholderen er tom. Se « Før første gangs bruk ».
	Machine Care-indikator. Den tennes når apparatet trenger å rengjøres innvendig med programmet Machine Care. Se « Stell og rengjøring ».
	Indikator for tørkefase. Den tennes når du velger et program med tørkefasen. Den blinker under tørkefasen er i gang. Se « Programvalg ».

4.2 ECOMETER



ECOMETER viser hvordan programvalget påvirker strøm- og vannforbruk. Jo flere linjer er tent, desto lavere strømforbruk.

ECO viser det mest miljøvennlige programvalget for en normal skitten oppvask.

5. PROGRAMVALG

5.1 MY TIME

Med valglinjen MY TIME kan du velge et egnet oppvaskprogram basert på programvarighet.

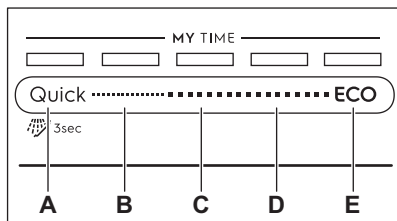

- A. • **Quick** er det korteste programmet (**30min**) egnet for en oppvask med fersk og lite smuss.
-  **Forhåndsvask (15min)** er et program for skylling av matrester fra oppvasken. Den hindrer lukt fra å dannes i produktet. Ikke bruk oppvaskmiddel med dette programmet.
- B. **1h** er et program egnet for å vaske vekk lett, inntørket smuss.
- C. **1h 30min** er et program som er egnet for vask og tørking av normalt skitten oppvask.
- D. **2h 40min** er et program som er egnet for vask og tørking av svært skitten oppvask.
- E. **ECO** er det lengste programmet som gir deg mest mulig effektivt strøm- og vannforbruk for normalt skittent

5.4 Programoversikt

Program	Oppvask-maskinlast	Grad av smuss	Programfaser	EXTRAS
Quick	Servise, bestikk	Fersk	<ul style="list-style-type: none"> • Oppvask 50 °C • Mellomskylling • Avsluttende skylling 45 °C • AirDry 	<ul style="list-style-type: none"> • ExtraPower • GlassCare

bestikk og servise. Dette er standardprogrammet for testinstitutter. ¹⁾

5.2 AUTO Sense

Programmet AUTO Sense justerer oppvasksyklusen automatisk etter klesvask-typen.

Produktet registrerer hvor skittent og hvor mye servise er satt i kurvene. Den regulerer vanntemperaturen og -mengden så vel som vasketiden.

5.3 EXTRAS

Du kan endre programvalget etter behov ved å aktivere EXTRAS.

ExtraPower

 ExtraPower forbedrer oppvaskresultatene av det valgte programmet. Tilvalget øker vasketemperaturen og varigheten.

GlassCare

 GlassCare hindrer at ømtålelige ting, spesielt glass skades. Tilvalget forhindrer hurtige endringer i oppvasktemperaturen til det valgte programmet og reduserer det til 45 °C.

¹⁾ Dette programmet brukes til å vurdere samsvar med Ecodesign Commission forordning (EU) 2019/2022.

Program	Oppvask-maskinlast	Grad av smuss	Programfaser	EXTRAS
 Forhåndsvask	Alle	Alle	• Forvask	Ikke aktuelt
1h	Servise, bestikk	Frisk, lett tørt	• Oppvask 60 °C • Mellomskylling • Avsluttende skylling 50 °C • AirDry	• ExtraPower • GlassCare
1h 30min	Servise, bestikk, gryter, panner	Normal, lett inntørket	• Oppvask 60 °C • Mellomskylling • Avsluttende skylling 55 °C • Tørking • AirDry	• ExtraPower • GlassCare
2h 40min	Servise, bestikk, gryter, panner	Normal til godt inntørket	• Forvask • Oppvask 60 °C • Mellomskylling • Avsluttende skylling 60 °C • Tørking • AirDry	• ExtraPower • GlassCare
ECO	Servise, bestikk, gryter, panner	Normal, lett inntørket	• Forvask • Oppvask 50 °C • Mellomskylling • Avsluttende skylling 55 °C • Tørking • AirDry	• ExtraPower • GlassCare
AUTO Sense	Servise, bestikk, gryter, panner	Alle	• Forvask • Oppvask 50 - 60 °C • Mellomskylling • Avsluttende skylling 60 °C • Tørking • AirDry	Ikke aktuelt
Machine Care	For rengjøring av innsiden av produktet. Se «Stell og rengjøring».		• Rengjøring 70 °C • Mellomskylling • Avsluttende skylling • AirDry	Ikke aktuelt

Forbruksverdier

Program 1) 2)	Vann (l)	Strøm (Kwh)	Varighet (min)
Quick	9.3 - 11.3	0.56 - 0.685	30

Program 1) 2)	Vann (l)	Strøm (Kwh)	Varighet (min)
Forhåndsvask	3.1 - 3.8	0.012 - 0.014	15
1h	9 - 11	0.693 - 0.847	60
1h 30min	9.3 - 11.4	0.772 - 0.944	90
2h 40min	9.4 - 11.5	0.876 - 1.071	160
ECO	9.9	0.704	240
AUTO Sense	8.3 - 11.5	0.677 - 1.036	120 - 170
Machine Care	8.3 - 10.1	0.593 - 0.725	60

1) Vanntrykk og -temperatur, variasjoner i strømtilførsel samt tilvalg, mengden oppvask som er satt inn og hvor tilsmusset den er kan endre verdiene.

2) Verdiene for andre programmer enn ECO er bare veiledende.

Informasjon for testinstitutter

For all nødvendig informasjon om hvordan du utfører ytelsestester (i henhold til: EN60436), send en e-post til:

info.test@dishwasher-production.com

Inkluder produktnummerkoden (PNC) fra typeskiltet i forespørselen din.

For andre spørsmål vedrørende oppvaskmaskinen, se serviceboken som fulgte med apparatet.

6. GRUNNINNSTILLINGER

Du kan konfigurere apparatet ved å bytte grunnleggende innstillinger i henhold til dine behov.

Nummer	Innstillinger	Verdier	Beskrivelse ¹⁾
1	Hardhet vann	Fra nivå 1L til nivå 10L (standard: 5L)	Still inn nivået på vannmykneren i henhold til vannhardheten i ditt område.
2	Skyblemiddel doseringstrinn	Fra nivå 0A til nivå 8A (standard: 5A)	Juster skyblemiddel-nivået i henhold til nødvendig dosering.
3	Sluttlyd	On Off (standard)	Slik aktiverer du eller deaktiverer du lyd-signalet for programslutt.
4	Automatisk døråpner	On (standard) Off	Aktiver eller deaktiver AirDry.
5	Valg av tastelyd	On (standard) Off	Slik aktiverer du eller deaktiverer knappelyden.

Num-mer	Innstillinger	Verdier	Beskrivelse ¹⁾
6	Siste program-valg	On Off (standard)	Aktiver eller deaktiver det automatiske valget av det sist brukte programmet og tilvalgene.

¹⁾ For flere detaljer, se informasjonen oppgitt i dette kapittelet.

Du kan endre de grunnleggende innstillingene i innstillingsmodus.

Når apparatet er innstillingsmodus, representerer linjene til ECOMETER de tilgjengelige innstillingene. For hver innstilling, blinker en dedikert linje til ECOMETER.

Rekkefølgen til de grunnleggende innstillingene som vises i tabellen, er også rekkefølgen på innstillingene på ECOMETER:

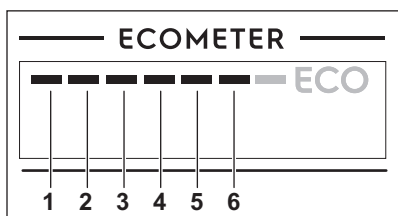

6.1 Innstillingsmodus

Slik navigerer du i innstillingsmodus

Du kan navigere i innstillingsmodus med bruk av valglinjen MY TIME.

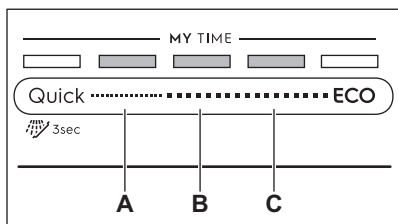

A. Forrige-knapp

B. Ok-knapp

C. Neste-knapp

Bruk **Forrige** og **Neste** for å veksle mellom de grunnleggende innstillingene og for å endre verdien.

Bruk **Ok** for å angi den valgte innstillingen og for å bekrefte endringen av verdien.

Slik går du inn i innstillingsmodus

Du kan gå inn i innstillingsmodus før du starter et program. Du kan ikke gå inn i innstillingsmodus mens programmet kjører.

For å gå inn i innstillingsmodus, trykk og hold **Quick** og **ECO** samtidig i omtrent 3 sekunder.

Lampen relatert til knappen **Forrige**, **Ok** og **Neste** tennes.

Slik endrer du en innstilling

Påse at apparatet er i innstillingsmodus.

1. Bruk **Forrige** eller **Neste** for å velge linjen til ECOMETER dedikert til ønsket innstilling.
 - Linjen til ECOMETER dedikert til valgte innstilling blinker.
 - Displayet viser gjeldende innstillingsverdi.
2. Trykk **Ok** for å endre innstillingen.
 - Linjen til ECOMETER dedikert til valgte innstilling er på. De andre linjene er av.
 - Den gjeldende innstillingsverdien blinker.
3. Trykk **Forrige** eller **Neste** for å endre verdien.
4. Trykk **Ok** for å bekrefte innstillingen.
 - Den nye innstillingen er lagret.
 - Apparatet går tilbake til listen for grunnleggende innstillinger.
5. Trykk og hold **Quick** og **ECO** nede i omtrent 3 sekunder for å lukke innstillingsmodus. Apparatet går tilbake til programvalget.

Lagrede innstillinger forblir gyldige til du endrer dem igjen.

6.2 Vannmykneren

Vannmykneren fjerner mineraler fra vanntilførselen, som ellers ville ha negativ effekt på vaskeresultatene og produktet.

Jo høyere dette mineralinnholdet er, jo hardere er vannet. Vannhardheten måles i ekvivalensskalaer.

Avherderen bør justeres i forhold til vannhardheten der du bor. Det lokale vannverket kan gi deg råd om hardheten til vannet der du bor. Still inn riktig nivå på vannmykneren for å sikre gode vaskeresultater.

Vannhardhet

Tyske grader (°dH)	Franske grader (°fH)	mmol/l	Clarke-grader	Vannmyknernivå
47 - 50	84 - 90	8.4 - 9.0	58 - 63	10
43 - 46	76 - 83	7.6 - 8.3	53 - 57	9
37 - 42	65 - 75	6.5 - 7.5	46 - 52	8
29 - 36	51 - 64	5.1 - 6.4	36 - 45	7
23 - 28	40 - 50	4.0 - 5.0	28 - 35	6
19 - 22	33 - 39	3.3 - 3.9	23 - 27	5 1)
15 - 18	26 - 32	2.6 - 3.2	18 - 22	4
11 - 14	19 - 25	1.9 - 2.5	13 - 17	3
4 - 10	7 - 18	0.7 - 1.8	5 - 12	2
<4	<7	<0.7	< 5	1 2)

1) Fabrikkinnstilling.

2) Ikke bruk salt på dette nivået.

Uavhengig av type oppvaskmiddel som brukes, angir du egnet nivå på hardhet for å holde indikatoren for påfylling av salt aktivert.



Multi-tabletter med salt er ikke effektive nok til å mykne hardt vann.

Regenereringsprosess

For riktig vannmyknerdrift må harpiksen til myknerenheten regenereres regelmessig. Denne prosessen er automatisk og er en del av den normale driften til oppvaskmaskinen.

Når den foreskrevne mengden vann (se verdier i tabellen) har blitt brukt siden forrige regenereringsprosess, vil en ny

regenereringsprosess bli satt i gang mellom avsluttende skylling og programslutt.

Vannmyknernivå	Mengde vann (l)
1	250
2	100
3	62
4	47
5	25
6	17
7	10

Vannmyknernivå	Mengde vann (l)
8	5
9	3
10	3

I tilfelle den høye vannmyknerinnstillingen er brukt, kan det også oppstå i midten av programmet, før skyllingen (to ganger i løpet av et program). Regenereringsinitiering har ingen innvirkning på syklusens varighet, med mindre det skjer midt i et program eller på slutten av et program med en kort tørkefase. I slike tilfeller forlenger regenereringen den totale varigheten av et program med ytterligere 5 minutter.

Deretter kan skyllingen av vannmykneren som varer i 5 minutter, begynne i samme syklus eller i begynnelsen av neste program. Denne aktiviteten øker det totale vannforbruket til et program med ytterligere 4 liter og det totale energiforbruket til et program med ytterligere 2 Wh. Skyllingen av mykneren ender med en fullstendig drenering.

Hver utført vannmyknertvask (muligens mer enn én i samme syklus) kan forlenge programvarigheten med ytterligere 5 minutter når den oppstår når som helst i begynnelsen eller i midten av et program.

i Alle forbruksverdiene nevnt i dette avsnittet bestemmes i tråd med gjeldende standard i laboratorieforhold med vannhardhet 2,5 mmol/l (vannmykner: nivå 3) i henhold til forskriften: 2019/2022 . Vanntrykk og -temperatur og tilførsel fra strømmettet kan endre verdiene.

6.3 Skyllemiddelnivå

Skyllemiddelet sørger for å tørke oppvasken din uten striper og flekker. Den frigjøres automatisk under den varme skyllefasen. Det er mulig å

innstille hvor mye skyllemiddel du vil utløse.

Når skyllemiddelkammeret er tomt, vil skyllemiddelindikatoren slå seg på og be deg om å fylle på skyllemiddel. Dersom tørkeresultatene er tilfredsstillende når du kun bruker multi-tabletter, kan du deaktivere dispensereren og varselet for påfylling av skyllemiddel. Imidlertid, for best mulig tørkeeffekt, bruk alltid skyllemiddel og la skyllemiddelindikatoren stå på.

For å deaktivere skyllemiddeldispenseren og indikatoren, stiller du skyllemiddelnivået til 0A.

6.4 Sluttlyd

Du kan aktivere et lydsignal som lyder når programmet er ferdig.

i Lydsignaler høres når det oppstår en feilfunksjon i apparatet. Det er ikke mulig å deaktivere disse lydsignalene.

6.5 AirDry

AirDry forbedrer tørkeresultatene. Apparatdøren åpner seg automatisk under tørkesyklusen og blir stående åpen.

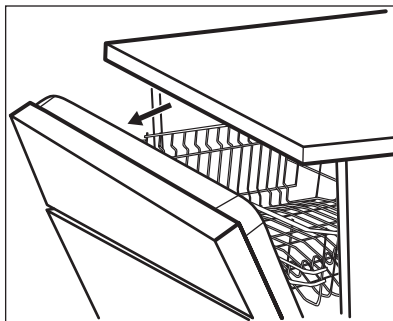

AirDry aktiveres automatisk på alle programmene, bortsett fra Forhåndsvask.

Tørkefasens varighet og dørens åpningstid varierer avhengig av valgt(e) program og alternativer.

Når AirDry åpner døren, viser displayet gjenværende tid for det kjørende programmet.



FORSIKTIG!

Ikke prøv å lukke apparatdøren innen 2 minutter etter en automatisk åpning. Dette kan skade apparatet.



FORSIKTIG!

Hvis barn har tilgang til apparatet, anbefaler vi at du slår av AirDry. Den automatiske åpningen av døren kan utgjøre en fare.



Når AirDry åpner døren Beam-on-Floor er kanskje ikke helt synlig. Ta en titt på programpanelet for å se om programmet er fullført.

7. FØR FØRSTEGANGS BRUK

1. Sikre at nivået på vannmykneren passer til hardheten av vannforsyningen. Hvis ikke, juster nivået på vannmykneren.
2. Fyll saltbeholderen.
3. Fyll skyllemiddelbeholderen.
4. Åpne vannkranen.
5. Kjør programmet for Quick å fjerne rester fra produksjonsprosessen. Bruk ikke oppvaskmiddel og sett ikke oppvask i kurvene.

Når du starter et program, kan apparatet bruke opptil 5 minutter på å lade harpiksen i vannmykneren på nytt. Vaskefasen starter bare etter at denne prosedyren er fullført. Prosedyren gjentas med jevne mellomrom.

7.1 Saltbeholderen



FORSIKTIG!

Bruk salt som bare er beregnet for oppvaskmaskiner. Fint salt øker faren for korrosjon.

Saltet brukes til å lade opp harpiksen i vannmykneren, og til å sikre gode vaskeresultater i daglig bruk.

6.6 Tastelyd

Knappene på betjeningspanelet avgir en klikkelyd når du trykker på de. Du kan deaktivere denne funksjonen.

6.7 Siste programvalg

Du kan sette automatiske valg av det sist brukte programmet og tilvalgene.

Det siste programmet som ble fullført før du slo av apparatet blir lagret. Det velges deretter automatisk når du slår på apparatet.

Når det siste programvalget er deaktivert, er standardprogrammet ECO.

Hvordan fyller du saltbeholderen

1. Drei lokket på saltbeholderen mot klokken og fjern det.
2. Fyll 1 liter vann i saltbeholderen (kun første gang).
3. Fyll saltbeholderen med 1 kg salt (til den er full).

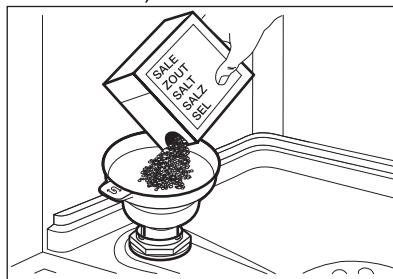

4. Trakten forsiktig ved håndtaket for å få ut de siste kornene.
5. Fjern saltsøl rundt åpningen på saltbeholderen.

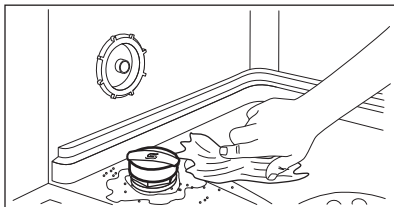

6. Lukk saltbeholderen ved å dreie lokket med klokken.



FORSIKTIG!

Det kan komme vann og salt ut av saltbeholderen når du fyller den. For å forhindre korrosjon, må du starte et program umiddelbart etter at du har fylt saltbeholderen.

7.2 Slik fyller du skyllemiddelbeholderen

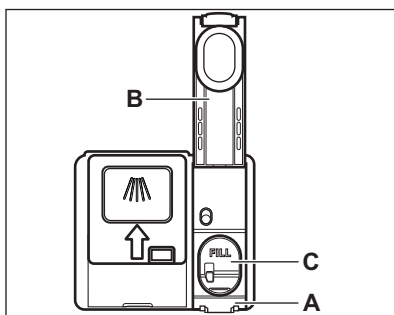

FORSIKTIG!

Rommet (C) er kun for skyllemiddel. Ikke fyll det med vaskemiddel.



FORSIKTIG!

Bruk kun skyllemiddel som er spesifikt beregnet på oppvaskmaskiner.

1. Trykk på utløseelementet (A) for å åpne lokket (B).
2. Hell skyllemiddelet i dispenserens (C) til væsken når nivået «FILL».
3. Tørk bort skyllemiddelsøl med en absorberende klut for å unngå at det dannes mye skum.
4. Lukk lokket. Sørg for at lokket låses på plass.

8. DAGLIG BRUK

1. Åpne vannkranen.
2. Trykk og hold  inntil apparatet er aktivert.
3. Fyll saltbeholderen hvis den er tom.
4. Fyll skyllemiddelbeholderen hvis den er tom.
5. Fyll kurvene.
6. Tilsett oppvaskmaskinmiddel.
7. Velg og start et program.
8. Steng vannkranen når programmet er ferdig.

8.1 Bruke oppvaskmiddel

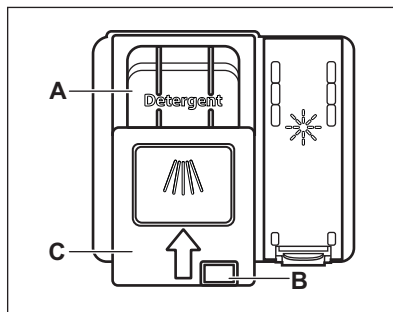

**FORSIKTIG!**

Bruk bare oppvaskmiddelet som er beregnet spesifikt for oppvaskmaskiner.

1. Trykk på utløserknappen **(B)** for å åpne lokket **(C)**.
2. Fyll oppvaskmiddel i beholderen **(A)**. Du kan bruke vaskemiddel i tabletter, pulver og gel.
3. Hvis oppvaskprogrammet har en forskyllingsfase, må du tilsette litt oppvaskmiddel på innsiden av døren.
4. Lukk lokket. Sørg for at lokket låses på plass.



For informasjon om vaskemiddeldose, se produsentens anvisninger på emballasjen til produktet. Vanligvis er 20–25 ml gelvaskemiddel tilstrekkelig for å vaske en vask med normalt skittent oppvask.



Ikke fyll seksjonen **(A)** med mer enn 30 ml gelvaskemiddel.

8.2 Slik velger du å starte et program med valglinjen MY TIME

1. Skli fingeren over valglinjen MY TIME for å velge et egnet program.
 - Lampen relatert til det valgte programmet tennes.
 - ECOMETER viser oppdatert nivå av strøm- og vannforbruk.
 - Displayet viser programvarigheten.
2. Aktiver gjeldende EXTRAS etter behov.
3. Lukk døren til apparatet for å starte programmet.

8.3 Slik velger og starter du programmet Forhåndsvask

1. For å velge  Forhåndsvask, trykk og hold Quick i 3 sekunder.
 - Lampen relatert til knappen er tent.

- ECOMETER er av.
 - Displayet viser programvarigheten.
2. Lukk døren til produktet for å starte programmet.

8.4 Slik aktiverer du EXTRAS

1. Velg et program med valglinjen MY TIME.
2. Trykk knappen som er relatert til programmet du ønsker å starte.
 - Lampen relatert til knappen tennes.
 - Displayet viser den oppdaterte programvarigheten.
 - ECOMETER viser oppdatert nivå av strøm- og vannforbruk.



Som standard må tilvalg aktiveres hver gang før du starter et program. Hvis det siste programvalget er aktivert, aktiveres de lagrede tilvalgene automatisk sammen med programmet.



Det er ikke mulig å aktivere eller deaktivere tilvalgene mens et program er i bruk.



Ikke alle tilvalg er kompatible med hverandre.



Aktivering av tilvalg kan ofte påvirke vann- og strømforbruk i tillegg til programmets varighet.

8.5 Slik starter du AUTO Sense-programmet

1. Trykk på .
 - Lampen relatert til knappen er tent.
 - Displayet viser den lengst mulige programvarigheten.
2. Lukk døren til produktet for å starte programmet.

Apparatet registrerer klesvasktypen og tilpasser en egnet vaskesyklus. Under syklusen er sensorene aktive flere ganger, og den opprinnelige programvarigheten kan reduseres.

8.6 Slik utsetter du start av et program

1. Velg et program.
2. Trykk  gjentatte ganger inntil displayet viser ønsket forsinket tid (fra 1 til 24 timer).

Lampen relatert til knappen tennes.

3. Lukk apparatdøren for å starte nedtellingen.

Under nedtellingen er det ikke mulig å endre utsatt tid og programvalget.

Programmet starter når nedtellingen er ferdig.

8.7 Slik avbryter du starttidsforvalget mens nedtellingen er i gang

Trykk og hold  inne i omtrent 3 sekunder.

Apparatet går tilbake til programvalget.



Hvis du avbryter starttidsforvalget, må du velge programmet på nytt.

8.8 Slik avbryter du et aktivt program

Trykk og hold  inne i omtrent 3 sekunder.

Apparatet går tilbake til programvalget.



Påse at det er vaskemiddel i vaskemiddelskuffen før du starter et nytt program.

8.9 Åpne døren mens produktet er i bruk

Hvis du åpner døren mens et program går, vil produktet stoppe. Det kan påvirke energiforbruket og programvarigheten. Etter at døren blir lukket, vil produktet fortsette der det ble avbrutt.



Hvis døren er åpen i mer enn 30 sekunder i løpet av tørkefasen blir det aktuelle programmet avsluttet. Dette skjer ikke dersom døren blir åpnet av AirDry-funksjonen.

8.10 Auto Off-funksjonen

Denne funksjonen sparer strøm ved å slå av apparatet når det ikke er i drift.

Funksjonen tas i bruk automatisk:

- Når programmet er ferdig.
- Etter 5 minutter hvis et program ikke har startet.

8.11 Programslutt

Når programmet er ferdig, viser displayet **0:00**.

Auto Off -funksjonen slår av apparatet automatisk.

Alle knappene er inaktive unntatt på/av-knappen.

9. RÅD OG TIPS

9.1 Generelt

Følg rådene nedenfor for å sørge for optimale rengjørings- og tørkeresultater i daglig bruk for å beskytte miljøet.

- Å vaske tallerkener i oppvaskmaskinen slik det er beskrevet i brukerhåndboken, bruker vanligvis mindre vann og energi enn å vaske tallerkener for hånd.
- Last oppvaskmaskinen til full kapasitet for å spare vann og energi. For best mulig rengjøringsresultat, ordne gjenstander i kurvene som

beskrevet i bruksanvisningen og ikke overbelast kurvene.

- Ikke forhåndsvask for hånd. Vann- og strømforbruket øker. Ved behov kan du velge et program med en forvaskfase.
- Fjern større matrester fra tallerkenene og tøm kopper og glass før du setter dem i produktet.
- Bløtlegg og forsiktig skur kokekar med fastbrent mat før du vasker det i produktet.

- Sørg for at gjenstander i kurvene ikke berører eller dekker hverandre. Bare da kan vannet helt nå og vaske opp.
- Du kan bruke oppvaskmiddel, skyllemiddel og salt separat eller bruke multitablettene (f.eks. «All in 1»). Følg alltid instruksjonene på emballasjen.
- Velg program i henhold til hva slags vask det er og hvor skittent det er. ECO gir mest effektiv bruk av vann og energiforbruk.
- For å forhindre at kalkbelegg bygger seg opp inni produktet:
 - Fyll saltbeholderen når det er nødvendig.
 - Bruk anbefalt dosering av oppvaskmiddel og skyllemiddel.
 - Sikre at nivået på vannmykneren passer til hardheten av vannforsyningen.
 - Følg instruksjonene i kapittelet «**Stell og rengjøring**».

9.2 Bruk salt, skyllemiddel og såpe

- Bare bruk salt, skyllemiddel og såpe som er beregnet på oppvaskmaskiner. Andre produkter kan skade produktet.
- I områder med hardt og veldig hardt vann anbefaler vi å bruke enkelt oppvaskmiddel (pudder, gele, tabletter uten tilleggsfunksjoner), skyllemiddel og salt separat for optimale rengjørings- og tørkeresultater.
- Oppvaskmiddeltablettene vil ikke løses helt opp ved bruk av korte programmer. Vi anbefaler at du bruker oppvaskmiddeltabletter sammen med lange programmer.
- Bruk alltid riktig mengde vaskemiddel. Utilstrekkelig dosering av vaskemiddel kan føre til dårlige rengjøringsresultater og hardvannsfilm eller flekker på gjenstandene. Hvis du bruker for mye vaskemiddel med mykt eller myknet vann, resulterer det i vaskemiddelrester på oppvasken. Juster mengden vaskemiddel basert på vannets hardhet. Les anvisningene fra produsenten på oppvaskmiddelet.

- Bruk alltid riktig mengde skyllemiddel. Utilstrekkelig dosering av skyllemiddel reduserer tørkeresultatene. Å bruke for mye skyllemiddel resulterer i blålige lag på gjenstandene.
- Forsikre deg om at vannmyknernivået er korrekt. Hvis nivået er for høyt, kan den økte mengden salt i vannet føre til rust på bestikk.

9.3 Slik gjør du om du ikke lenger ønsker å bruke multitabletter

Før du begynner å bruke separat rengjøringsmiddel, salt og skyllemiddel, fullfør følgende trinn:

1. Still inn det høyeste nivået på vannmykneren.
2. Sikre at beholderne for salt og skyllemiddel er fulle.
3. Start programmet Quick. Bruk ikke oppvaskmiddel og sett ikke oppvask i kurvene.
4. Når programmet er ferdig, juster vannmykneren i henhold til vannhardheten der du bor.
5. Slik aktiverer du skyllemiddelbeholderen.

9.4 Før du starter et program

Før du starter det valgte programmet må du sørge for at:

- Filtrene er rene og riktig montert.
- Lokket på saltbeholderen er fast.
- Spylearmene er ikke tette.
- Det er nok salt og skyllemiddel (med mindre du bruker kombi-oppvaskmiddeltabletter).
- Ordningen av gjenstandene i kurvene er korrekt.
- Programmet er egnet for typen servise og smussgrad.
- Riktig mengde vaskemiddel brukes.

9.5 Fylle kurvene

- Bruk alltid hele plassen i kurvene.
- Apparatet skal bare brukes til å vaske artikler som er egnet for oppvaskmaskin.
- Ikke vask disse materialene i oppvaskmaskinen: tre, horn, tinn, kobber, aluminium, ømfintlig porselen

- og ubeskyttet karbonstål. Dette kan forårsake sprekker, sprit, misfarging, grokk eller rust.
- Du må ikke vaske vannabsorberende gjenstander i apparatet (svamper, kjøkkenhåndklær).
- Sett dype gjenstander (kopper, glass og kjeler) med åpningen vendt ned.
- Forsikre deg om at glassene ikke berører hverandre.
- Plasser lette eller plastgjenstander i den øvre kurven. Forsikre deg om at gjenstandene ikke kan bevege seg fritt.
- Legg bestikk og små gjenstander i bestikkurven.

- Forsikre deg om at spylearmene kan rotere fritt før du starter et program.

9.6 Tømme kurvene

1. La serviset avkjøle seg før du tar det ut av produktet. Varme elementer kan lett bli skadet.
2. Tøm den nedre kurven først, og deretter den øvre.



Når programmet er slutt, kan det fortsatt være vann på innsideoverflatene av produktet.

10. STELL OG RENGJØRING





ADVARSEL!

Før alt vedlikehold annet enn kjøring av programmet Machine Care, slå av apparatet og trekk støpselet ut av stikkontakten.



Skitne filtre og tette spylearmer reduserer vaskeresultatet. Kontroller disse elementene jevnlig, og rengjør dem etter behov.

instruksjonene på emballasjen. Sett ikke servise i kurvene.

2. Trykk og hold inne  og  samtidig i omtrent 3 sekunder.

Indikatorene  og  blinker. Displayet viser programvarigheten.

3. Lukk døren til apparatet for å starte programmet.

Når programmet er fullført er indikatoren  av.

10.1 Machine Care

Machine Care er et program som er beregnet til å rengjøre apparatet innvendig med optimale resultater. Den fjerner kalkavsetninger og fettoppbygging.

Når apparatet registrerer behovet for rengjøring, slås indikatoren  på. Start Machine Care-programmet for å rengjøre apparatet innvendig.

Slik starter du Machine Care-programmet



Før du starter Machine Care-programmet, rengjør filtrene og spylearmene.

1. Bruk avkalkingsmiddel eller rengjøringsmiddel beregnet spesielt for oppvaskmaskiner. Følg alltid

10.2 Innvendig rengjøring

- Rengjør produktet innvendig med en myk, fuktig klut.
- Du må aldri bruke skurende oppvaskmidler, skuresvamper, skarpe gjenstander, sterke kjemikalier, skrubbe eller løsemidler.
- Rengjør døren, inkludert gummipakningen, en gang i uken.
- For å opprettholde optimal ytelse for apparatet, bruk et spesifikt rengjøringsprodukt for oppvaskmaskiner minst annenhver måned. Følg instruksjonene på produktpakningen nøye.
- For optimal rengjøringsresultatet, start Machine Care-programmet.

10.3 Fjerne fremmedlegemer

Kontroller filtrene og bunnpannen etter hver bruk av oppvaskmaskinen. Fremmedlegemer (f.eks. glass, plast,

bein eller tannpikere osv.) reduserer effektiviteten av rengjøringen og kan forårsake skade på avløpspumpen.



FORSIKTIG!

Hvis du ikke kan fjerne fremmedlegemene, må du kontakte et autorisert servicesenter.

1. Demonter filtersystemet som beskrevet i dette kapittelet.
2. Fjern eventuelle fremmedlegemer manuelt.
3. Sett inn filterene igjen som beskrevet i dette kapittelet.

10.4 Utvendig rengjøring

- Rengjør produktet med en fuktig, myk klut.
- Bare kun nøytrale rengjøringsmidler.
- Du må aldri bruke skurende oppvaskmidler, skuresvamber eller løsemidler.

10.5 Rengjøring av filterene

Filtersystemet består av 3 deler.

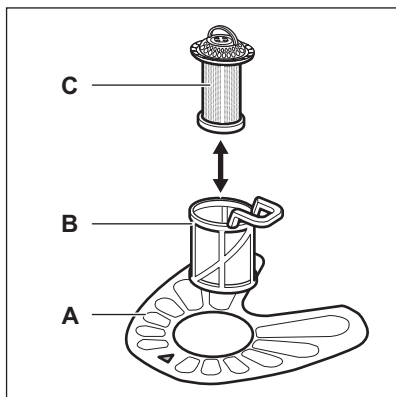

1. Drei filteret (B) mot urviseren og fjern det.

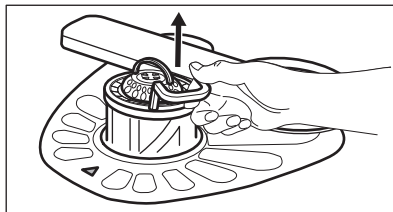
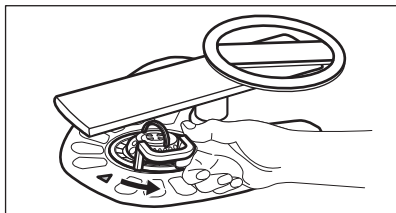

2. Fjern filteret (C) ut av filteret (B).
3. Fjern flatfilteret (A).

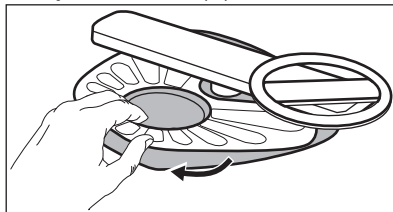

4. Vask filterene.

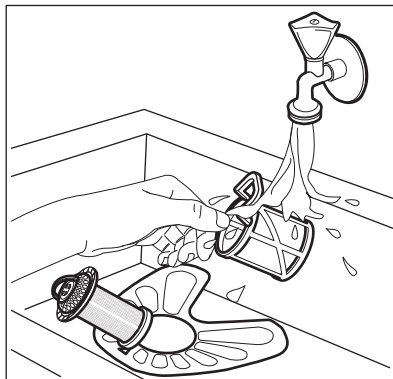

5. Påse at det ikke er rester av mat eller skitt på eller rundt kanten av bunnpannen.
6. Sett det flate filteret tilbake (A). Påse at det er korrekt plassert under de 2 lederne.

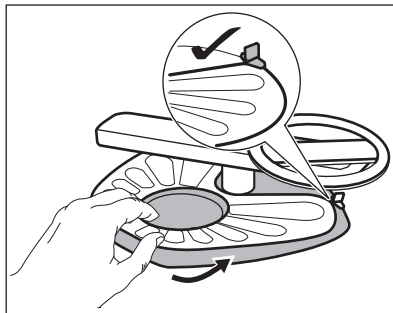

7. Monter filterene (B) og (C) igjen.

8. Sett tilbake filteret (B) i flatfilteret (A).
Drei det med urviseren til det låses.

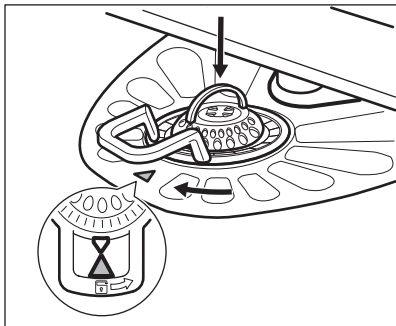

FORSIKTIG!

Feil plassering av filterne kan føre til dårlig vaskeresultat og skade produktet.

10.6 Rengjøre den nedre spylearmen

Vi anbefaler at du rengjør den nedre spylearmen regelmessig for å unngå at hullene tettes igjen av skitt.

Tette hull kan føre til utilfredsstillende vaskeresultater.

1. For å fjerne den nedre spylearmen, trekk den oppover.

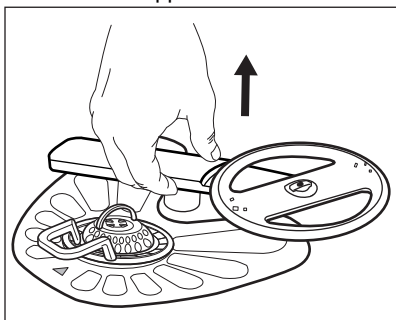

2. Vask spylearmen under rennende vann. Bruk et redskap med tynn spiss, f.eks. en tannpirker, for å fjerne smusspartikler fra hullene.

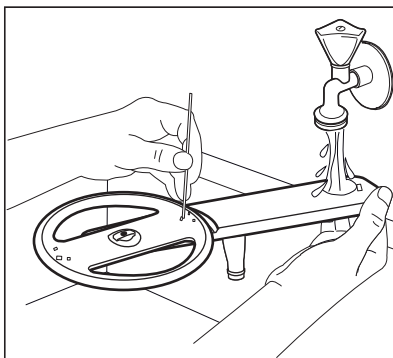

3. For å sette spylearmen tilbake på plass, trykk den nedover.

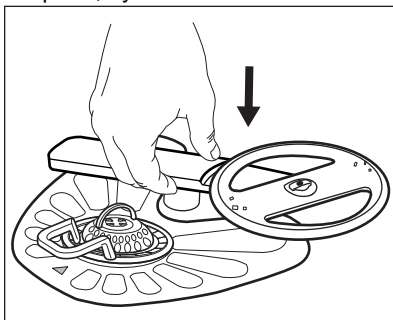

10.7 Rengjør den øvre spylearmene

Vi anbefaler at du rengjør den øvre spylearmene regelmessig for å unngå at hullene tettes igjen av skitt. Tette hull kan føre til utilfredsstillende vaskeresultater.

De øvre sprayarmene er plassert under den øvre kurven. Spylearmene (B) er installert i kanalen (A) med monteringsselementene (C).

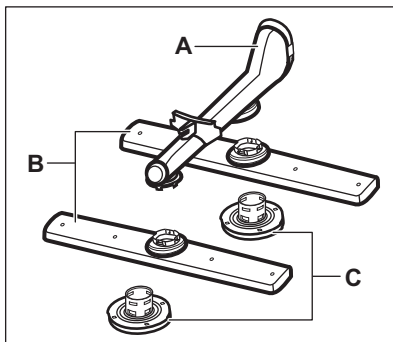

1. Trekk ut den øvre kurven.
2. For å løsne spylearmen, skru monteringsselementet med urviseren.

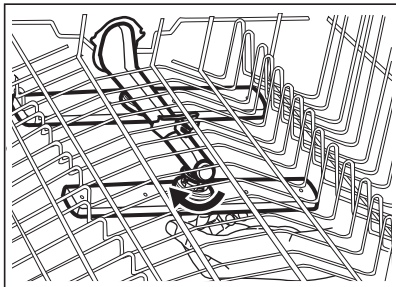

3. Rengjør spylearmen under rennende vann. Bruk et redskap med tynn spiss, f.eks. en tannpirker, for å fjerne smusspartikler fra hullene.

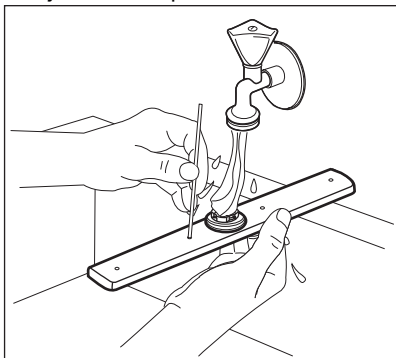

4. For å sette spylearmen på plass, sett inn monteringsselementet i spylearmen og fest det i kanalen, ved å skru det mot urviseren. Påse at monteringsselementet låses på plass.

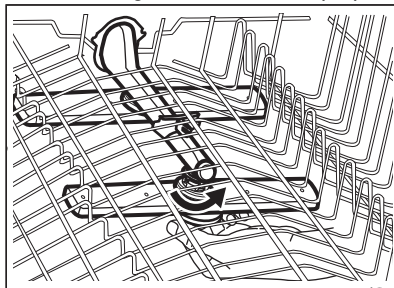

11. FEILSØKING



ADVARSEL!

Uriktig reparasjon av apparatet kan utgjøre fare for brukerens sikkerhet. Alle reparasjoner må utføres av kvalifisert personell.

uten å måtte ta kontakt med et autorisert servicesenter.

Se tabellen nedenfor for informasjon om mulige problemer.

Ved enkelte problemer viser displayet en alarmkode.

De aller fleste problemene som oppstår under daglig bruk kan løses

Problem og alarmkode	Mulig årsak og løsning
Produktet starter ikke.	<ul style="list-style-type: none"> • Påse at støpselet er tilkoblet stikkontakten. • Påse at det ikke er skadede sikringer i sikringsskapet.

Problem og alarmkode	Mulig årsak og løsning
Programmet starter ikke.	<ul style="list-style-type: none"> • Sørg for at apparatdøren er lukket. • Hvis utsatt start er valgt, avbryt innstillingen eller vent til nedtellingen avsluttes. • Apparatet gjenlader harpiksen i vannmykneren. Pro-seedyrens varighet er omtrent 5 minutter.
Apparatet tar ikke inn vann. Displayet viser i10 eller i11 .	<ul style="list-style-type: none"> • Sørg for at vannkranen er åpen. • Sørg for at trykket til vannforsyningen ikke er for lavt. Kontakt det lokale vannverket for å få tak i denne informasjonen. • Kontroller at vannkranen ikke er tett. • Kontroller at filteret i inntaksslangen ikke er tett. • Sørg for at inntaksslangen ikke er knekt eller bøyd.
Produktet tømmer ikke vannet. Displayet viser i20 .	<ul style="list-style-type: none"> • Sørg for at avløpsrøret ikke er tett. • Kontroller at det innvendige filtersystemet ikke er tett. • Kontroller at avløpsslangen ikke er knekt eller bøyd.
Lekkasjestoppssystemet er på. Displayet viser i30 .	<ul style="list-style-type: none"> • Steng vannkranen. • Se til at apparatet er riktig installert. • Sørg for at kurvene er lastet som anvist i brukerveiledningen.
Feil i deteksjonssensoren for vannivå. Displayet viser i41 – i44 .	<ul style="list-style-type: none"> • Kontroller at filtrene er rene. • Slå apparatet av og på.
Feil i vaskepumpen eller avløpsspumpen. Displayet viser i51 – i59 eller i5A – i5F .	<ul style="list-style-type: none"> • Slå apparatet av og på.
Temperaturen på vannet inne i apparatet er for høy, eller det oppsto en feil med temperatursensoren. Displayet viser i61 eller i69 .	<ul style="list-style-type: none"> • Sørg for at inntaksvannets temperatur ikke overstiger 60 °C. • Slå apparatet av og på.
Teknisk feilfunksjon i apparatet. Displayet viser iC0 eller iC3 .	<ul style="list-style-type: none"> • Slå apparatet av og på.
Vannivået i apparatet er for høyt. Displayet viser iF1 .	<ul style="list-style-type: none"> • Slå apparatet av og på. • Kontroller at filtrene er rene. • Kontroller at uttaksslangen er montert i riktig høyde over gulvet. Se installasjonsanvisningene.
Apparatet stopper og starter flere ganger under bruk.	<ul style="list-style-type: none"> • Det er normalt. Det gir beste vaskeresultat, og sparer energi.

Problem og alarmkode	Mulig årsak og løsning
Programmet tar for lang tid	<ul style="list-style-type: none"> • Hvis utsatt start er valgt, avbryt innstillingen eller vent til nedtellingen avsluttes. • Aktivering av tilvalg kan øke programvarigheten.
Den viste programvarigheten er forskjellig fra varigheten i tabellen for forbruksverdier.	<ul style="list-style-type: none"> • Se tabellen over forbruksverdier i kapittelet «Programmeringsvalg».
Tiden som gjenstår i displayet øker, og hopper til nær slutten av programvarigheten.	<ul style="list-style-type: none"> • Dette er ikke en feil. Apparatet fungerer som det skal.
Liten lekkasje fra apparatets dør.	<ul style="list-style-type: none"> • Apparatet står ikke i vater. Løsne eller stramme de regulerbare bena (hvis nødvendig). • Døren til apparatet står ikke sentrert i forhold til karet. Juster den bakre foten (hvis nødvendig).
Døren til apparatet er vanskelig å lukke.	<ul style="list-style-type: none"> • Apparatet står ikke i vater. Løsne eller stramme de regulerbare bena (hvis nødvendig). • Deler av servicet stikker ut av kurvene.
Produktets dør åpnes under vaskesyklusen.	<ul style="list-style-type: none"> • AirDry-funksjonen er aktivert. Du kan deaktivere funksjonen. Se "Grunnleggende innstillinger".
Rasle- eller bankelyder fra innsiden av apparatet.	<ul style="list-style-type: none"> • Serviset er ikke plassert riktig i kurvene. Se brosjyren om å laste kurvene. • Pass på at spylearmene kan rotere fritt.
Apparatet utløser sikringen.	<ul style="list-style-type: none"> • Det er ikke tilstrekkelig strømstyrke til å forsyne alle apparater som brukes samtidig. Kontroller strømstyrken i kretsen og målerkapasiteten, eller slå av et av apparatene som er i bruk. • Intern elektrisk feil på apparatet. Kontakt et autorisert servicesenter.

Slå apparatet av og på etter at du har sjekket apparatet. Kontakt et godkjent servicesenter hvis feilen oppstår igjen.

Kontakt et godkjent serviceverksted for alarmkoder som ikke er beskrevet i tabellen.



ADVARSEL!

Vi anbefaler ikke å bruke apparatet før problemet er løst. Koble fra apparatet, og ikke koble det til igjen før du er sikker på at det fungerer som det skal.

11.1 Produktnummerkoden (PNC)



Hvis du kontakter et autorisert servicesenter, må du oppgi apparatets produktnummer.

PNC finner du på typeskiltet på apparatdøren. Du kan også sjekke PNC på betjeningspanelet.

Før du sjekker PNC, påse at apparatet er i programvalg.

1. Trykk og hold  og  samtidig i omtrent 3 sekunder.

Displayet viser apparatets PNC.

2. For å avslutte PNC-visningen, trykk  og hold  og  samtidig i omtrent 3 sekunder. Apparatet går tilbake til programvalget.

11.2 Oppvask- og tørkeresultatene er ikke tilfredsstillende

Problem	Mulig årsak og løsning
Dårlige vaskeresultater.	<ul style="list-style-type: none"> • Se «Daglig bruk», «Råd og tips» og brosjyren om innlasting i kurvene. • Bruk mer intensive vaskeprogrammer. • Aktiver ExtraPower-tilvalget for å forbedre vaskeresultater av valgte program. • Rengjør dysene og filteret på spylearmen. Se «Stell og rengjøring».
Dårlige tørkeresultater.	<ul style="list-style-type: none"> • Serviset ble liggende for lenge i det lukkede apparatet. Aktiver funksjonen AirDry for å slå på automatisk åpning av døren og for å forbedre tørkeytelsen. • Det er tomt for skyllemiddel eller doseringen av skyllemiddelet er ikke tilstrekkelig. Fyll skyllemiddelbeholderen eller sett doseringen av skyllemiddel høyere. • Skyllemiddelet kan være årsaken. • Bruk alltid skyllemiddel, selv med multitabletter. • Det kan være at plastgjenstander må tørkes i håndkle. • Tørkefasen er ikke en del av vaskeprogrammet. Se "programoversikt".
Det er hvitaktige striper eller blålig belegg på glass og servise.	<ul style="list-style-type: none"> • For mye skyllemiddel slippes ut. Juster skyllemiddeldoseringen til et lavere nivå. • Mengden oppvaskmiddel er for høy.
Det er flekker og tørre vann-dråper på glass og servise.	<ul style="list-style-type: none"> • Det er ikke tilstrekkelig med skyllemiddel. Juster skyllemiddeldoseringen til et høyere nivå. • Skyllemiddelet kan være årsaken.
Innsiden av apparatet er vått.	<ul style="list-style-type: none"> • Dette er ikke noe galt med produktet. Fuktig luft kondenserer på apparatveggene.
Uvanlig skum under vasking.	<ul style="list-style-type: none"> • Bruk oppvaskmiddelet som er beregnet spesifikt for oppvaskmaskiner. • Bruk vaskemiddel fra en annen produsent. • Ikke forhåndsskyll under rennende vann.
Spor av rust på bestikk.	<ul style="list-style-type: none"> • Det er for mye salt i vannet som brukes til vasking. Se «Vannmykneren». • Bestikk av sølv og rustfritt stål ble plassert sammen. Unngå å sette ting i sølv og rustfritt stål i nærheten av hverandre.

Problem	Mulig årsak og løsning
Det er rester av oppvaskmiddel igjen i beholderen når programmet er slutt.	<ul style="list-style-type: none"> • Oppvaskmiddeltabletten ble sittende fast i beholderen og ble derfor ikke godt nok vasket bort av vannet. • Vann kan ikke vaske bort vaskemiddel fra beholderen. Påse at spylearmene ikke er blokkerte eller tette. • Sørg for at gjenstandene i kurvene ikke hindrer at lokket på oppvaskmiddelbeholderen åpnes.
Det er lukt inne i apparatet.	<ul style="list-style-type: none"> • Se «Innvendig rengjøring». • Start Machine Care-programmet med et avkalkingsmiddel beregnet for oppvaskmaskiner.
Kalkrester på servise, i apparatet og på innsiden av døren.	<ul style="list-style-type: none"> • Saltnivået er lavt, kontroller etterfyllingsindikatoren. • Lokket på saltbeholderen er løs. • Springvannet ditt er hardt. Se «Vannmykneren». • Bruk salt og still inn på regenerering av vannmykner når multifunksjonstabletter brukes. Se «Vannmykneren». • Start Machine Care-programmet med et avkalkingsmiddel beregnet for oppvaskmaskiner. • Hvis kalkavleiringer vedvarer, rengjør produktet med egnede vaskemidler. • Prøv et annet rengjøringsmiddel. • Kontakt produsenten av oppvaskmiddelet.
Matt, misfarget eller skår i servise.	<ul style="list-style-type: none"> • Sørg for at gjenstander som er egnet for oppvaskmaskiner vaskes i produktet. • Fyll og tøm kurvene forsiktig. Se brosjyren om fylling av kurvene. • Plasser skjøre gjenstander i den øvre kurven. • Aktiver GlassCare-tilvalget for å sørge for at glass-tøy og delikate gjenstander blir tatt spesielt vare på.



Se «**Før første gangs bruk**», «**Daglig bruk**» eller «**Råd og tips**» for andre mulige årsaker.

12. TEKNISKE DATA

Mål	Bredde / høyde / dybde (mm)	446 / 818 - 898 / 550
Elektrisk tilkobling ¹⁾	Spenning (V)	220 – 240
	Frekvens (Hz)	50
Vannforsyningstrykk	Min. / maks. bar (MPa)	0.5 (0.05) / 10 (1.0)
Vannforsyning	Kaldt vann eller varmt vann ²⁾	maks 60° C

Kapasitet	Kuverter	9
-----------	----------	---

- 1) Referer til klassifiseringsskiltet for andre verdier.
- 2) Hvis varmtvannet kommer fra alternativ energikilde (for eksempel solcellepaneler), bruk varmtvannsforsyningen for å redusere strømforbruket.

12.1 Kobling til EU EPREL-databasen

QR-koden på energietiketten som fulgte med produktet, gir en nettløse til registreringen av dette produktet i EU EPREL-databasen. Oppbevar energietiketten kun for henvisning med denne brukerhåndboken samt alle andre dokumenter som fulgte med dette produktet.

Det er også mulig å finne informasjonen relatert til ytelsen til produktet i EU

EPREL-databasen med koblingen <https://eprel.ec.europa.eu> og modellnavnet, samt produktnummeret som du finner på merkeskiltet til produktet. Se etter i kapitlet «Produktbeskrivelse».

Gå til www.theenergylabel.eu for mer detaljert informasjon om energietiketten.

13. BESKYTTELSE AV MILJØET

Resirkuler materialer som er merket med symbolet . Legg emballasjen i riktige beholdere for å resirkulere det. Bidrar til å beskytte miljøet, menneskers helse og for å resirkulere avfall av elektriske og elektroniske produkter. Ikke kast produkter som er merket med symbolet

 sammen med husholdningsavfallet. Produktet kan leveres der hvor tilsvarende produkt selges eller på miljøstasjonen i kommunen. Kontakt kommunen for nærmere opplysninger.

www.electrolux.com/shop



156807171-A-492021

