



CKB100K
CKB100W
CKB100X
COB100W
COB100X

Brugsanvisning

Ovn

Käyttöohje

Uuni

Bruksanvisning

Inbyggnadsugn

Bruksanvisning

Ovn

DA 2

FI 26

SV 51

NO 75



Electrolux



electrolux.com/register

SINUN PARHAAKSESI

Kiitos, kun valitsit Electrolux-laitteen. Olet valinnut tuotteen, joka perustuu vuosikymmenien aikana hankittuun kokemukseen ja innovaatioon. Kekseliäs ja tyylikäs laite, joka on suunniteltu sinua varten. Laitetta käyttäessäsi voit olla aina varma erinomaisista tuloksista.

Tervetuloa Electroluxiin.

Vieraile verkkosivullamme:



Saat käyttöön liittyviä neuvoja, esitteitä, vianmääritysohjeita sekä huolto- ja korjausohjeita:

www.electrolux.com/support



Rekisteröi tuotteesi saadaksesi parempaa huoltoa:

www.registerelectrolux.com



Osta laitteeseesi lisävarusteita, kulutustuotteita ja alkuperäisiä varaosia:

www.electrolux.com/shop

ASIAKASPALVELU

Käytä aina alkuperäisiä varaosia.

Pidä seuraavat tiedot saatavilla ottaessasi yhteyttä valtuutettuun huoltoliikkeeseemme:

Malli, PNC-tuotenumero, sarjanumero.

Tiedot löytyvät arvokilvestä.

 Varoitus / Varotoimi- ja turvallisuustietoja

 Yleistietoa ja vinkkejä

 Ympäristönsuojelutietoja

Oikeus muutoksiin pidätetään.

SISÄLTÖ

1. TURVALLISUUSTIEDOT.....	27
2. TURVALLISUUSOHJEET.....	28
3. ASENNUS.....	31
4. TUOTEKUVAUS.....	33
5. ENNEN ENSIKÄYTTÖÄ.....	33
6. PÄIVITTÄINEN KÄYTTÖ.....	34
7. LISÄVARUSTEIDEN KÄYTTÄMINEN.....	35
8. LISÄTOIMINNOT.....	36
9. VIHJEITÄ JA NEUVOJA.....	37
10. HOITO JA PUHDISTUS.....	45
11. VIANMÄÄRITYS.....	48
12. ENERGIATEHOKKUUS.....	49
13. YMPÄRISTÖNSUOJELU.....	50

1. ⚠️ TURVALLISUUSTIEDOT

Lue laitteen mukana toimitetut ohjeet ennen laitteen asennusta ja käyttöä. Valmistaja ei ota vastuuta henkilövahingoista tai vahingoista, jotka aiheutuvat virheellisestä asennuksesta tai käytöstä. Säilytä ohjeita aina varmassa ja helppopääsyisessä paikassa tulevia käyttökertoja varten.

1.1 Lasten ja taitamattomien henkilöiden turvallisuus

- 8-vuotiaat ja sitä vanhemmat lapset sekä henkilöt, joilla on fyysisiä, aisteihin liittyviä tai henkisiä rajoitteita tai puutteellinen kokemus tai tuntemus, voivat käyttää tätä laitetta vain, jos heitä valvotaan tai ohjataan laitteen turvallisessa käytössä ja jos he ymmärtävät käyttöön liittyvät vaarat. Tuote on pidettävä alle 8-vuotiaiden lasten ja erittäin laajoista ja monimutkaisista toiminnallisista rajoitteista kärsivien henkilöiden ulottumattomissa, ellei heitä valvota jatkuvasti.
- Lapsia on valvottava, jotta he eivät ryhdy leikkimään laitteella.
- Kaikki pakkaukset tulee pitää lasten ulottumattomissa ja hävittää asianmukaisesti.
- VAROITUS: Pidä lapset ja lemmikkieläimet pois uunin lähetyviltä sen ollessa toiminnassa tai jäähtymässä käytön jälkeen. Laitteen esillä olevat osat kuumentuvat käytön aikana.
- Jos laitteessa on lapsilukko, sitä on käytettävä.
- Lapset eivät saa puhdistaa laitetta tai suorittaa siihen kohdistuvia käyttäjän huoltotoimenpiteitä ilman valvontaa.

1.2 Yleinen turvallisuus

- Laitteen asennuksen ja virtajohdon vaihtamisen saa suorittaa vain alan ammattilainen.
- Älä käytä laitetta ennen kuin se on asennettu kalusteeseen.

- Irrota laite sähköverkosta ennen huoltotoimenpiteiden suorittamista.
- Jos virtajohto vaurioituu, sen saa vaihtaa vain valmistaja, valtuutettu huoltoliike tai vastaava ammattitaitoinen henkilö, jotta vältetään sähkövaaroilta.
- VAROITUS: Varmista, että laite on kytketty pois päältä ennen kuin ryhdyt vaihtamaan lamppua välttääksesi sähköiskun vaaran.
- VAROITUS: Uuni ja sen esilläolevat osat kuumentuvat käytön aikana. Varo koskettamasta uunin lämmitysvastuksia.
- Käytä suojakäsineitä poistaessasi esineitä tai asettaessasi niitä laitteen sisälle.
- Poista hyllytuet vetämällä ensin hyllytuen etuosa ja sitten takaosa irti sivuseinistä. Asenna hyllytuet päinvastaisessa järjestyksessä.
- Laitteen puhdistuksessa ei saa käyttää höyrypesuria.
- Älä käytä hankausaineita tai teräviä metallikaapimia lasiluukun puhdistamisessa, sillä ne voivat naarmuttaa pintaa, mistä voi olla seurauksena lasin särkyminen.

2. TURVALLISUUSOHJEET

2.1 Asennus



VAROITUS!

Asennuksen saa suorittaa vain ammattitaitoinen henkilö.

- Poista kaikki pakkausmateriaalit.
- Vaurioitunutta laitetta ei saa asentaa tai käyttää.
- Noudata koneen mukana toimitettuja asennusohjeita.
- Siirrä laitetta aina varoen, sillä se on raskas. Käytä aina suojakäsineitä ja suojaavia jalkineita.
- Älä koskaan vedä laitetta sen kahvasta kiinni pitäen.
- Asenna laite turvalliseen ja sopivaan paikkaan, joka täyttää asennusvaatimukset.

- Noudata mainittuja vähimmäisetäisyyksiä muihin laitteisiin ja kalusteisiin.
- Tarkista ennen laitteen asentamista, että uuninluukku avautuu esteettä.
- Laite on varustettu sähkötoimisella jäähdytysjärjestelmällä. Sitä on käytettävä sähkösyötöllä.

Kaapin vähimmäiskorkeus (työtason alla olevan kaapin vähimmäiskorkeus)	590 (600) mm
---	--------------

Kaapin leveys	560 mm
---------------	--------

Kaapin syvyys	550 (550) mm
---------------	--------------

Laitteen etuosan korkeus	594 mm
--------------------------	--------

Laitteen takaosan korkeus	576 mm
---------------------------	--------

Laitteen etuosan leveys	595 mm
-------------------------	--------

Laitteen takaosan leveys	559 mm
Laitteen syvyys	569 mm
Laitteen asennussyvyys	548 mm
Leveys luukun ollessa auki	1022 mm
Tuuletusaukon vähimmäiskoko. Aukko alaosassa takana	560x20 mm
Virtajohdon pituus. Johto sijaitsee oikeassa kulmassa takana	1500 mm
Kiinnitysruuvit	4x25 mm

2.2 Sähkökytkentä



VAROITUS!

Tulipalo- ja sähköiskuvaara.

- Kaikki sähkökytkennät tulee jättää asiantuntevan sähköasentajan vastuulle.
- Laite on kytkettävä maadoitettuun pistorasiaan.
- Varmista, että arvokilvessä olevat parametrit ovat verkkovirtalähteen sähköarvojen mukaisia.
- Kytke pistoke maadoitettuun pistorasiaan.
- Älä käytä jakorasioita tai jatkojohtoja.
- Varmista, ettei pistoke ja virtajohto vaurioidu. Jos virtajohto joudutaan vaihtamaan, vaihdon saa suorittaa vain valtuutettu huoltoliike.
- Älä anna virtajohtojen koskettaa laitteen luukkuja tai päästä niitä luukun tai laitteen alapuolella olevan asennustilan lähelle, varsinkaan laitteen ollessa toiminnassa tai luukun ollessa kuuma.
- Jännitteenalaisten ja eristettyjen osien suojat tulee asentaa niin, ettei niiden irrotus onnistu ilman työkaluja.
- Kytke pistoke pistorasiaan vasta asennuksen jälkeen. Varmista, että laitteen verkkovirtakytkentä on ulottuvilla laitteen asennuksen jälkeen.
- Jos pistoke on löysästi kiinni virtajohdossa, älä kiinnitä sitä pistorasiaan.
- Älä vedä virtajohdosta pistoketta irrottaessasi. Vedä aina pistokkeesta.
- Käytä vain asianmukaisia eristyslaitteita: suojakytkimet, sulakkeet (ruuvattavat

sulakkeet on irrotettava kannasta), vikavirtakytkimet ja kontaktorit.

- Sähköasennuksessa on oltava erotin, joka mahdollistaa laitteen irrottamisen sähköverkosta kaikista navoista. Erottimen kontaktiaukon leveys on oltava vähintään 3 mm.
- Laitteen mukana toimitetaan päävirtajohto ja pääpistoke.

Asennuksen tai vaihdon käytettävissä olevat johtotyypit Euroopassa:

H07 RN-F, H05 RN-F, H05 RRF, H05 VV-F, H05 V2V2-F (T90), H05 BB-F

Kaapelin poikkileikkauksen osalta, ks. arvokilpeen merkittyä kokonaistehoä. Ks. myös taulukko:

Kokonaisteho (W)	Virtajohdon poikkipinta-ala (mm²)
enintään 1 380	3 x 0.75
enintään 2 300	3 x 1
enintään 3 680	3 x 1.5

Maajohdon (vihreä/keltainen johto) on oltava 2 cm pidempi kuin vaihe- ja nollajohtojen (sininen johto ja ruskea johto).

2.3 Valitse



VAROITUS!

Henkilövahinkojen, palovammojen ja sähköiskujen tai räjähdysten vaara.

- Tämä laite on tarkoitettu ainoastaan kotitalouskäyttöön.
- Älä muuta laitteen teknisiä ominaisuuksia.
- Varmista, että tuuletusaukoissa ei ole tukoksia.
- Laitetta ei saa jättää päälle valvomatta.
- Kytke laite pois päältä jokaisen käyttökerran jälkeen.
- Noudata varovaisuutta avatessasi laitteen luukun laitteen ollessa toiminnassa. Laitteesta voi purkautua ulos kuumaa ilmaa.
- Älä käytä laitetta, jos kätesi ovat märät tai laitteen ollessa kosketuksessa veteen.
- Älä kohdistu painetta avoimeen oveen.

- Älä käytä laitetta työtasona tai tavaroiden säilytystasona.
- Avaa laitteen luukku varovaisuutta noudattaen. Alkoholipitoisten ainesosien käyttämisen tuloksena voi muodostua alkoholin ja ilman seoksia.
- Älä päästä kipinöitä tai avotulta kosketukseen laitteen kanssa avatessasi sen luukun.
- Älä aseta helposti syttyviä tuotteita tai helposti syttyvien aineiden kanssa kosketuksissa olleita tuotteita laitteeseen, laitteen päälle tai sen lähelle.



VAROITUS!

Laitte voi muutoin vaurioitua.

- Estä emalipinnan vaurioituminen tai haalistuminen:
 - Älä aseta ruoanlaittovälineitä tai muita esineitä laitteeseen siten, että ne olisivat suorassa kosketuksessa laitteen pohjan kanssa.
 - Älä aseta alumiinifoliota siten, että se olisi suorassa kosketuksessa laitteen pohjan kanssa.
 - Älä laita vettä suoraan kuumaan laitteeseen.
 - Älä säilytä kosteita astioita tai ruokia laitteessa lopetettuasi ruoanlaiton.
 - Noudata varovaisuutta poistaessasi tai asentaessasi lisäosia.
- Uunin emalipintojen tai ruostumattoman teräksen värimuutokset eivät vaikuta laitteen toimintaan.
- Käytä syvää pannua kosteita kakkuja paistaessasi. Hedelmämehut voivat jättää pysyviä tahroja.
- Tämä laite on tarkoitettu ainoastaan ruoanlaittoon. Laitetta ei saa käyttää muihin tarkoituksiin, kuten esimerkiksi huoneen lämmittämiseen.
- Laitteen luukku on pidettävä suljettuna käytön aikana.
- Jos laite asennetaan kalusteen paneelin (esim. oven) taakse, ovea ei saa koskaan sulkea laitteen ollessa toiminnassa. Lämpöä tai kosteutta voi kertyä suljetun kalusteen paneelin taakse ja laite, kalusteet tai lattia voivat sen seurauksena vaurioitua. Älä sulje kalusteen paneelia ennen kuin laite on täysin jäähtynyt käytön jälkeen.

2.4 Hoito ja puhdistus



VAROITUS!

Ne voivat aiheuttaa henkilövahinkoja, tulipaloja tai laitteen vaurioitumisen.

- Kytke laite pois toiminnasta ja irrota pistoke pistorasiasta ennen ylläpitotoimien aloittamista.
- Tarkista, että laite on kylmä. Vaarana on lasilevyjen rikkoutuminen.
- Vaihda välittömästi vaurioituneet luukun lasipaneelit. Ota yhteyttä valtuutettuun huoltoliikkeeseen.
- Ole varovainen irrottaessasi luukkuja. Luukku on painava!
- Puhdista laite säännöllisesti, jotta pintamateriaali ei vaurioidu.
- Puhdista laite kostealla pehmeällä liinalla. Käytä ainoastaan mietoja pesuaineita. Älä käytä hankausainetta, hankaavia pesulappuja, liuottimia tai metalliesineitä.
- Jos käytät uuninpuhdistussuihketta, noudata tuotepakkauksessa olevia turvallisuusohjeita.

2.5 Sisävalo



VAROITUS!

Sähköiskun vaara.

- Lisätietoa tämän tuotteen sisällä olevista lamppuista sekä erikseen myytävistä varalampuista: Kyseiset lamput on suunniteltu kestävämmän kodinkoneissa vaativia fyysisiä olosuhteita (esim. lämpötila, värinä, kosteus) tai ne antavat tietoa laitteen toimintatilasta. Niitä ei ole tarkoitettu muihin käyttötarkoituksiin eivätkä ne sovi huoneiden valaisemiseen.
- Käytä ainoastaan ominaisuuksiltaan samanlaisia lampuja.

2.6 Huolto

- Laitteen korjaukseen liittyvissä asioissa tulee ottaa yhteyttä valtuutettuun huoltopalveluun.
- Ainoastaan alkuperäisiä varaosia saa käyttää.

2.7 Hävittäminen



VAROITUS!

Henkilövahinko- tai tukehtumisvaara.

- Kysy tietoja laitteen oikeaoppisesta hävittämisestä paikalliselta viranomaiselta.

- Irrota pistoke pistorasiasta.
- Leikkaa virtajohto laitteen läheltä ja hävitä se.
- Poista luukun lukitus, jotta lapset, tai lemmikit eivät jäisi loukkuun laitteen sisälle.

3. ASENNUS



VAROITUS!

Lue turvallisuutta koskevat luvut.

3.1 Asentaminen kalusteeseen



www.youtube.com/electrolux
www.youtube.com/aeg

How to install your AEG/Electrolux
Oven - Column installation

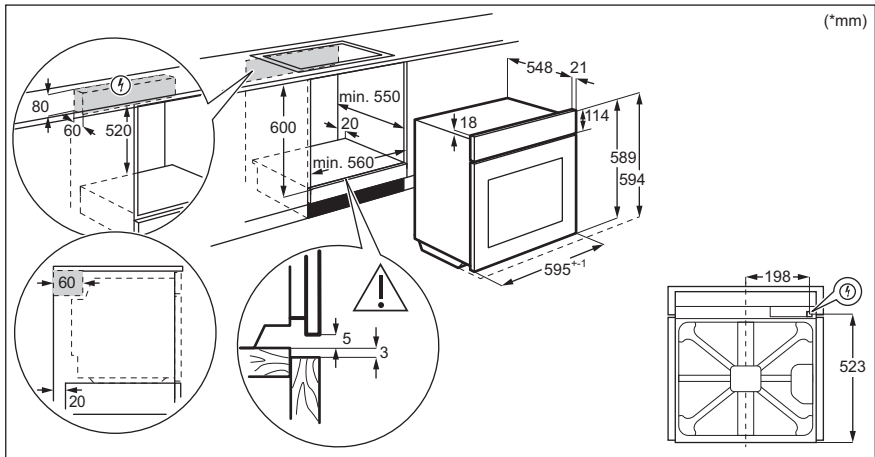

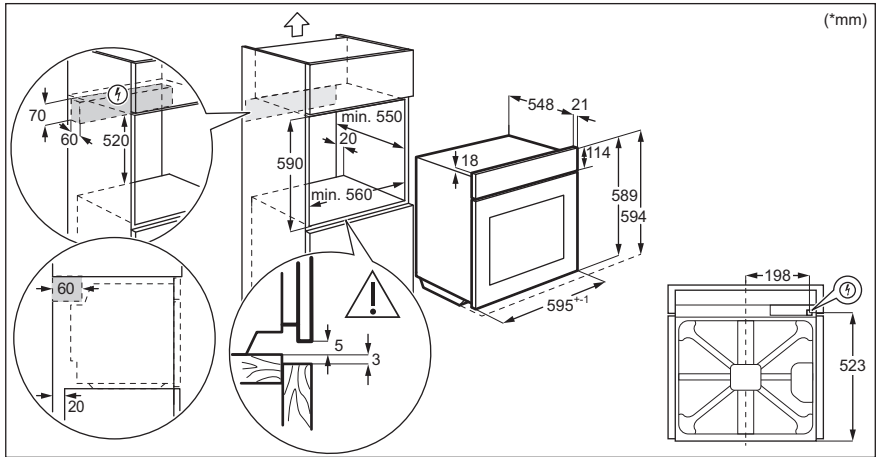

3.2 Uunin kiinnittäminen kaappiin

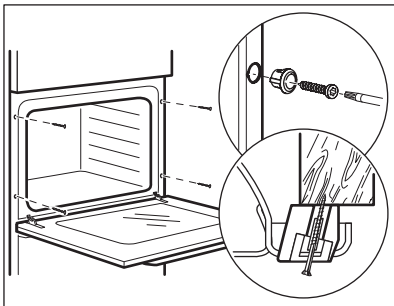

4. TUOTEKUVAUS

4.1 Yleiskatsaus

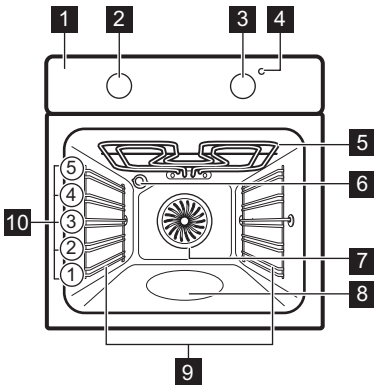

- 1 Käyttöpaneeli
- 2 Uunitoimintojen kiertonappi
- 3 Säätonappi (lämpötilan valitsemiseen)
- 4 Lämpötilan merkivalvo / symboli
- 5 Lämpövastus
- 6 Lamppu
- 7 Puhallin
- 8 Vesipuhdistussäiliö
- 9 Hyllykannatin, irrotettava
- 10 Hyllytasot

4.2 Varusteet

- **Paistoritilä**
Ruoanlaittovälineille, kakkuvuokat, paistit.
- **Paistolevy**
Kakuille ja kekseille.

- **Grilli / uunipannu**
Leivinpelliksi ja uunipannuksi tai pannuksi rasvan keräämiseen.

5. ENNEN ENSIKÄYTTÖÄ



VAROITUS!

Lue turvallisuutta koskevat luvut.

5.1 Ennen ensimmäistä käyttökertaa

Uunista voi tulla hajua ja savua esikuumentuksen aikana. Varmista huoneen hyvä tuuletus.



1. vaihe



Puhdista uuni



2. vaihe

Esikuumenna tyhjä uuni

- Poista kaikki varusteet ja irrotettavat uunipeltien kannattimet uunista.
- Puhdista uuni ja varusteet lämpimällä vedellä ja miedolla pesuaineella käyttäen pehmeää puhdistusliinaa.

- Aseta toiminnon enimmäislämpötila: .
Aika: 1 tunti.
- Aseta toiminnon enimmäislämpötila: .
Aika: 15 min.
- Aseta toiminnon enimmäislämpötila: .
Aika: 15 min.

Kytke uuni pois päältä ja odota, että se jäähtyy. Aseta varusteet ja irrotettavat uunipeltien kannattimet uuniin.

6. PÄIVITTÄINEN KÄYTTÖ





VAROITUS!

Lue turvallisuutta koskevat luvut.

6.1 Asettaminen: Uunitoiminto

- vaihe** Käännä uunin toimintojen väännintä uunitoiminnon valitsemiseksi.
- vaihe** Valitse lämpötila kääntämällä väännintä.
- vaihe** Kun ruoka on valmista, käännä väännintä Off-asentoon uunin sammuttamiseksi.

6.2 Uunitoiminnot

Uunitoiminto	Käyttötarkoitus
	Uuni on kytketty pois päältä.
Pois toiminnasta	
	Lampun sytyttäminen.
Uunivalo	
	Korkeintaan kolmella kannattimella kypsentaminen samanaikaisesti ja ruokien kuivaus. Aseta lämpötila 20–40 °C alhaisemmaksi kuin toiminnolle Ylä- / alalämpö.
Kiertoilma	

Uunitoiminto	Käyttötarkoitus
 Kosteaa kiertoilmaa	Tämä toiminto säästää energiaa ruoanlaiton aikana. Kun käytät tätä toimintoa, uunin sisälämpötila voi poiketa lämpötila-asetuksesta. Kuumennusteho voi laskea. Katso lisätieto luvusta "Päivittäinen käyttö". Huomautus: Kosteaa kiertoilmaa.
 Alalämpö	Kakkujen paistamiseksi nopealla pohjalla ja ruoan säilömiseksi.
 Grilli	Ohuiden ruokien grillaus ja leivän paahdattaminen.
 Maksigrilli	Liteiden ruokien suuren määrän grillaukseen ja paahdoleivän valmistamiseen.
 Teho grillaus	Isokojen, luisten liha- tai lintupaistien paistamiseen yhdessä ritiläasennossa. Gratinointi ja ruskistus.
 Pizza-toiminto	Pizzan valmistaminen. Voimakaaseen ruskistamiseen ja rapean pohjan luomiseen. Aseta lämpötila arvoon 230 °C.
 Ylä- /alalämpö / Aqua Clean	Kypsentaminen ja paistaminen yhdellä tasolla. Katso kohdasta "Hoito ja puhdistus" lisätietoja seuraavasta: Aqua Clean.

6.3 Huomautus: Kosteaa kiertoilmaa

Tämän toiminnon avulla määritettiin energiatehokkuusluokka vastaamaan

standardeja EU 65/2014 ja EU 66/2014.
Testit standardin EN 60350-1 mukaisesti.

Uunin luukun on oltava kiinni ruoanlaiton aikana, jotta toiminto ei keskeytyisi ja uunin energiatehokkuus olisi mahdollisimman suuri.

Ruoanlaitto-ohjeet löytyvät luvusta ”Neuvoja ja vinkkejä”, Kosteaa kiertoilmaa.
Yleissuosituksia energiansäästämiseksi on luvussa ”Energiatehokkuus”.

7. LISÄVARUSTEIDEN KÄYTTÄMINEN



VAROITUS!

Lue turvallisuutta koskevat luvut.

7.1 Lisävarusteiden asennus

Pieni lovi yläosassa parantaa turvallisuutta.
Nämä lovet toimivat myös kaatumisen

Uuniritilä:

Paina ritilä liukukiskojen väliin kannatinkiskoon ja varmista, että jalat osoittavat alaspäin.

estämisessä. Ritilän korkea reunus estää keittoastioiden luisumisen hyllyltä.

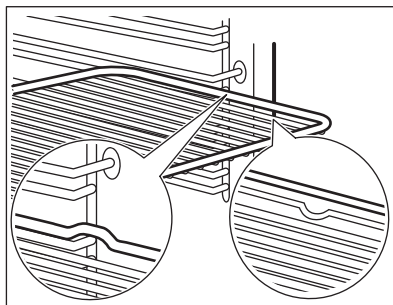

Uunipelti / Uunipannu:

Työnnä leivinpelti hyllykannattimen ohjauskiskojen väliin.

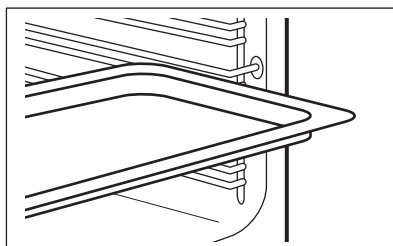

Uuniritilä, Uunipelti / Uunipannu:

Työnnä leivinpelti hyllykannattimen ohjauskiskojen väliin ja paistoritilä yläpuolella oleviin ohjauskiskoihin.

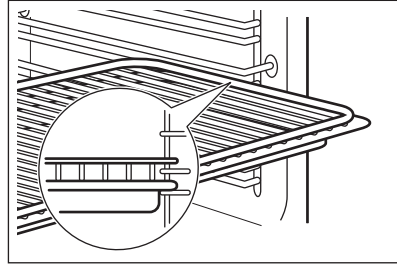

8. LISÄTOIMINNOT

8.1 Jäähdytyspuhallin

Kun uuni on toiminnassa, jäähdytyspuhallin kytkeytyy automaattisesti toimintaan uunin

pintojen pitämiseksi viileinä. Kun kytket uunin pois toiminnasta, jäähdytyspuhallin toimii edelleen, kunnes uuni on jäähtynyt.

8.2 Mekaanin luukun lukko

Luukun lukitus on auki uunin ostaessasi.

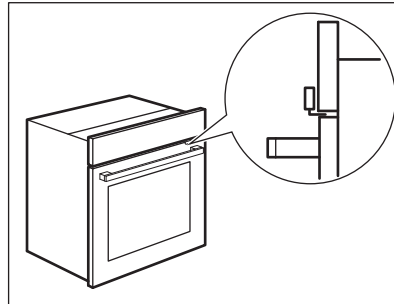

HUOMIO!

Älä siirrä luukun lukkoa pystysuunnassa.
Älä työnnä luukun lukkoa uunin luukkua sulkiessasi.

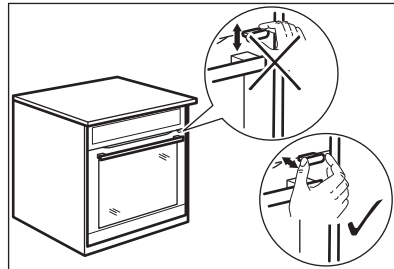

8.3 Mekaanisen luukun lukituksen käyttäminen

1. Kytke luukun lukitus päälle vetämällä luukun lukitusta eteenpäin, kunnes se lukkiutuu paikalleen.
2. Kytke luukun lukitus pois päältä käytöstä painamalla luukun lukitus takaisin paneeliin.

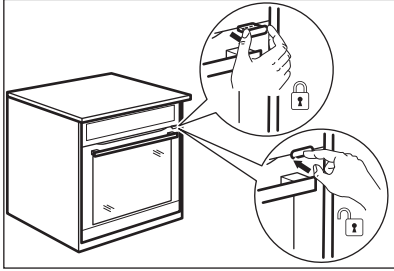

8.4 Luukun avaaminen mekaanisen uunin lukituksen ollessa päällä

Luukku voidaan avata, kun mekaaninen uunin lukitus on päällä.

1. Paina luukun lukitusta kevyesti.

2. Avaa luukku vetämällä sitä kahvasta.

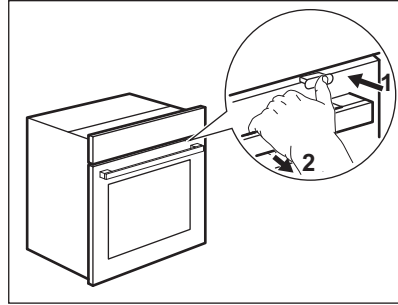

Jos painat luukun lukitusta napsautukseen saakka, luukun lukitus kytkeytyy pois päältä.

8.5 Ylikuumenemissuoja

Uunin virheellinen toiminta tai vialliset osat voivat aiheuttaa vaarallisen ylikuumenemisen. Tämän estämiseksi uunissa on ylikuumenemissuoja, joka katkaisee virransyötön. Virta kytkeytyy automaattisesti uudelleen, kun lämpötila on laskenut normaalille tasolle.

9. VIHJEITÄ JA NEUVOJA



Lue turvallisuutta koskevat luvut.

9.1 Ruoanlaittoon liittyviä suosituksia

Uunissa on viisi kannatintasoa.

Laske kannatintasot uunin pohjasta alkaen.

Uunisi voi paistaa eri tavalla kuin entinen uunisi. Alla olevat taulukot sisältävät vakioasetukset lämpötilan, keittoajan ja kannatintason säätämiseen.

Jos taulukosta ei löydy reseptiisi sopivia asetuksia, voit soveltaa jonkin samantyyppisen paistoksen asetuksia.

Uunissa on erityinen järjestelmä, joka kierrättää ilmaa ja höyryä jatkuvasti.

Kyseisen järjestelmän avulla ruoka paistuu jatkuvasti kosteassa ympäristössä, minkä ansiosta se on sisältä mehevä ja

ulkopinnalta rapeaa. Se lyhentää paistoaikaa ja pienentää energian kulutusta.

Kakkujen leipominen

Älä avaa uunin luukkua ennen kuin 3/4 paistoajasta on kulunut.

Jos käytät kahta leivinpeltiä samanaikaisesti, jätä niiden väliin yksi tyhjä kannatintaso.

Lihan ja kalan kypsentyminen

Käytä grilli-/uunipannua erittäin rasvaisten ruokien kanssa, jotta uuniin ei jää pysyviä tahroja.

Anna lihan olla noin 15 minuuttia ennen sen leikkaamista, jotta sen neste säilyisi.

Jotta uuniin ei muodostuisi liikaa savua paistamisen aikana, lisää grilli-/uunipannuun hiukan vettä. Jotta käry ei tiivistyisi, lisää vettä aina sen kuivuttua loppuun.





Paistoajat







Kypsennysaika riippuu ruokalajin tyyppistä, sen koostumuksesta ja määrästä.

Tarkkaile valmistumista alustavasti kypsennyksen aikana. Määritä parhaat







asetukset (uunitoiminto, kypsennysaika, jne.) keittoastioille, resepteille ja määrille laitetta käyttäessä.

9.2 Leivonta ja paistaminen

KUT	Ylä- /alalämpö (°C)		Kiertoilma (°C)		 (min)	
Vatkatut leivonnaiset	170	2	160	3 (2 ja 4)	45 - 60	Kakkuvuoka
Murotaikina	170	2	160	3 (2 ja 4)	20 - 30	Kakkuvuoka
Piimä-juustokakku	170	1	165	2	60 - 80	Kakkuvuoka, Ø 26 cm
Struudeli	175	3	150	2	60 - 80	Uunipelti
Marjapiirakka	170	2	165	2	30 - 40	Kakkuvuoka, Ø 26 cm
Joulukakku (hedelmäkakku), uunin esikuumennus tyhjänä	160	2	150	2	90 - 120	Kakkuvuoka, Ø 20 cm
Rusinakakku, uunin esikuumennus tyhjänä	175	1	160	2	50 - 60	Leipävuoka
Muffinssit	170	3	140 - 150	3	20 - 30	Uunipelti
Muffinssit, kaksi tasoa	-	-	140 - 150	2 ja 4	25 - 35	Uunipelti
Muffinssit, kolme tasoa	-	-	140 - 150	1, 3 ja 5	30 - 45	Uunipelti
Pikkuleivät	140	3	140 - 150	3	30 - 35	Uunipelti
Pikkuleivät, kaksi tasoa	-	-	140 - 150	2 ja 4	35 - 40	Uunipelti
Pikkuleivät, kolme tasoa	-	-	140 - 150	1, 3 ja 5	35 - 45	Uunipelti
Marengit	120	3	120	3	80 - 100	Uunipelti
Marengit, kaksi tasoa, uunin esikuumennus tyhjänä	-	-	120	2 ja 4	80 - 100	Uunipelti
Pullat, uunin esikuumennus tyhjänä	190	3	190	3	12 - 20	Uunipelti







 KA-KUT	Ylä- /alalämpö		Kiertoilma		 (min)	
	 (°C)		 (°C)			
Eclair-leivokset	190	3	170	3	25 - 35	Uunipelti
Eclair-leivokset, kaksi tasoa	-	-	170	2 ja 4	35 - 45	Uunipelti
Piiraat	180	2	170	2	45 - 70	Kakkuvuoka, Ø 20 cm
Hedelmäkakku	160	1	150	2	110 - 120	Kakkuvuoka, Ø 24 cm

Esikuumenna tyhjää uunia.

 LEIPÄ JA PIZZA	Ylä- /alalämpö		Kiertoilma		 (min)	
	 (°C)		 (°C)			
Vehnäleipä, 1 - 2 kpl, 0,5 kg kpl	190	1	190	1	60 - 70	-
Ruisleipä, esikuumennus ei ole tarpeen	190	1	180	1	30 - 45	Leipävuoka
Sämpylät, 6 - 8 sämpylää	190	2	180	2 (2 ja 4)	25 - 40	Uunipelti
Pizza	230 - 250	1	230 - 250	1	10 - 20	Emalipelti
Teeleipä	200	3	190	3	10 - 20	Uunipelti





Esikuumenna tyhjää uunia.







Käytä kakkuvuokaa.

 PAISTOKSET	Ylä- /alalämpö		Kiertoilma		 (min)
	 (°C)		 (°C)		
Pastapaistos, esikuumennus ei ole tarpeen	200	2	180	2	40 - 50
Vihannespaistos, esikuumennus ei ole tarpeen	200	2	175	2	45 - 60
Piiras	180	1	180	1	50 - 60
Lasagne	180 - 190	2	180 - 190	2	25 - 40
Cannelloni	180 - 190	2	180 - 190	2	25 - 40





Käytä toista kannatintasoa.

Käytä ritilää.

 LIHA	Ylä- /alalämpö	Kiertoilma	 (min)
	 (°C)	 (°C)	
Naudanliha	200	190	50 - 70
Porsaanliha	180	180	90 - 120
Vasikanliha	190	175	90 - 120
Englantilainen paahtopaisti, raaka	210	200	50 - 60
Englantilainen paahtopaisti, puolikypsä	210	200	60 - 70
Englantilainen paahtopaisti, kypsä	210	200	70 - 75

 LIHA	Ylä- /alalämpö		Kiertoilma		 (min)
	 (°C)		 (°C)		
Porsaan lapapaisti kuorella	180	2	170	2	120 - 150
Porsaanpotka, 2 kappaletta	180	2	160	2	100 - 120
Lampaanreisi	190	2	175	2	110 - 130
Kokonainen kana	220	2	200	2	70 - 85
Kokonainen kalkkuna	180	2	160	2	210 - 240
Kokonainen anka	175	2	220	2	120 - 150
Kokonainen hanhi	175	2	160	1	150 - 200
Jänis, paloina	190	2	175	2	60 - 80
Jänis, paloina	190	2	175	2	150 - 200
Kokonainen fasaani	190	2	175	2	90 - 120

Käytä toista kannatintasoa.





 KALA	Ylä- /alalämpö	Kiertoilma	 (min)
	 (°C)	 (°C)	
Taimen / Meriruutana, 3 - 4 kalaa	190	175	40 - 55
Tonnikala / Lohi, 4 - 6 fileetä	190	175	35 - 60

9.3 Grilli

Esikuumenna tyhjää uunia.

Käytä neljättä kannatintasoa.

Grillaa lämpötilan maksimiasetuksella.



 GRILLI	 (kg)	 (min) 1. puoli	 (min) 2. puoli
Naudanfileepihvit, 4 kappaletta	0,8	12 - 15	12 - 14
Naudanlihapihvit, 4 kappaletta	0,6	10 - 12	6 - 8
Makkarat, 8	-	12 - 15	10 - 12
Porsaankyljykset, 4 kappaletta	0,6	12 - 16	12 - 14
Puolikas kana, 2	1	30 - 35	25 - 30
Kebab, 4	-	10 - 15	10 - 12
Kanan rintafilee, 4 kappaletta	0,4	12 - 15	12 - 14
Hampurilaiset, 6	0,6	20 - 30	-
Kalafilee, 4 kappaletta	0,4	12 - 14	10 - 12
Lämpimät leivät, 4 - 6	-	5 - 7	-
Paahtoleipä, 4 - 6	-	2 - 4	2 - 3



9.4 Teho grillaus



Esikuumenna tyhjää uunia.



Käytä uunin ensimmäistä tai toista kannatintasoa.



Paistoaika voidaan laskea kertomalla alla olevan taulukon aika fileen senttimetri-paksuudella.



 NAUDANLI- HA	 (°C)	 (min)
Paahtopaisti tai filee, raaka	190 - 200	5 - 6
Paahtopaisti tai filee, puolikypsä	180 - 190	6 - 8
Paahtopaisti tai filee, kypsä	170 - 180	8 - 10

 PORSAS	 (°C)	 (min)
Lapa / Niska / Kinkku, 1 - 1,5 kg	160 - 180	90 - 120
Kyljykset / Siankyliki, 1 - 1,5 kg	170 - 180	60 - 90
Lihamureke, 0,75 - 1 kg	160 - 170	50 - 60
Porsaan potkapaisti, esikypsennetty, 0,75 - 1 kg	150 - 170	90 - 120

 VASIKKA	 (°C)	 (min)
Vasikanpaisti, 1 kg	160 - 180	90 - 120
Vasikan reisipaisti, 1,5 - 2 kg	160 - 180	120 - 150

 LAMMAS	 (°C)	 (min)
Lampaanreisi / Lammaspaisti, 1 - 1,5 kg	150 - 170	100 - 120
Lampaanselkä, 1 - 1,5 kg	160 - 180	40 - 60

 KANA	 (°C)	 (min)
Linnunliha, paloina, 0,2 - 0,25 kg kpl	200 - 220	30 - 50
Puolikas kana, 0,4 - 0,5 kg kpl	190 - 210	35 - 50
Broileri, kana, 1 - 1,5 kg	190 - 210	50 - 70
Ankka, 1,5 - 2 kg	180 - 200	80 - 100
Hanhí, 3,5 - 5 kg	160 - 180	120 - 180
Kalkkuna, 2,5 - 3,5 kg	160 - 180	120 - 150
Kalkkuna, 4 - 6 kg	140 - 160	150 - 240

 KALA (HAUDUTETTU)	 (°C)	 (min)
Kokonainen kala, 1 - 1,5 kg	210 - 220	40 - 60

9.5 Kuivatukseen - Kiertoilma

Peitä pellit leivinpaperilla.

9.6 Kosteä kiertoilma - suositellut varusteet

Käytä tummia heijastamattomia vuokia ja astioita. Ne absorboivat enemmän lämpöä vaaleisiin ja heijastaviin astioihin verrattuna.

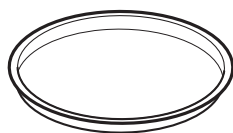

Pizzapannu

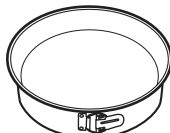

Uunivuoka



Annosvuokat

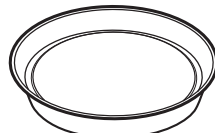



Torttuvat



Saat paremman lopputuloksen, kun pysäytät uunin sen saavutettua kuivausajan puolivälin, avaat uunin luukun, ja annat sen jäähtyä ja kuivua yön yli.

Käytä yhden leivinpellin tapauksessa kolmatta hyllykannattintasoa.

Käytä kahden leivinpellin tapauksessa ensimmäistä ja neljättä hyllykannattintasoa.

 VIHANNEK-SET	 (°C)	 (tuntia)
Pavut	60-70	6-8
Paprikat	60-70	5-6
Keittovihannekset	60-70	5-6
Sienet	50-60	6-8
Yrtit	40-50	2-3

Aseta lämpötilaksi 60-70 °C.

 HEDELMÄT	 (tuntia)
Luumut	8-10
Aprikoosit	8-10
Omenaviipaleet	6-8
Päärynät	6-9

Tumma, heijastamaton
halkaisija 28 cm





Tumma, heijastamaton
halkaisija 26 cm





Keraaminen
halkaisija 8 cm,
korkeus 5 cm

Tumma, heijastamaton
halkaisija 28 cm

9.7 Kosteaa kiertoilmaa







Noudata alla olevan taulukon ehdotuksia parhaan tuloksen saavuttamiseksi.







		 (°C)		 (min)
Makeat sämpylät, 12 kappaletta	leivinpelti tai uunipannu	175	3	40 - 50
Sämpylät, 9 kappaletta	leivinpelti tai uunipannu	180	2	35 - 45
Pizza, pakaste, 0,35 kg	ritilä	180	2	45 - 55
Kääretorttu	leivinpelti tai uunipannu	170	2	30 - 40
Brownie	leivinpelti tai uunipannu	170	2	45 - 50
Kohokas, 6 kappaletta	keraamiset annosvuokat ritilällä	190	3	45 - 55
Torttupohja	torttuvuoka ritilällä	180	2	35 - 45
Täytekakkupohja	uunivuoka ritilällä	170	2	35 - 50
Höyrytetty kala, 0,3 kg	leivinpelti tai uunipannu	180	2	35 - 45
Kokonainen kala, 0,2 kg	leivinpelti tai uunipannu	180	3	25 - 35
Kalafile, 0,3 kg	pizzapannu ritilällä	170	3	30 - 40
Haudutettu liha, 0,25 kg	leivinpelti tai uunipannu	180	3	35 - 45
Shashlik, 0,5 kg	leivinpelti tai uunipannu	180	3	40 - 50
Pikkuleivät, 16 kappaletta	leivinpelti tai uunipannu	150	2	30 - 45
Macaronit, 20 kappaletta	leivinpelti tai uunipannu	180	2	45 - 55
Muffinssit, 12 kappaletta	leivinpelti tai uunipannu	170	2	30 - 40
Suolaiset leivonnaiset, 16 kappaletta	leivinpelti tai uunipannu	170	2	35 - 45
Murotaikinapikkuleivät, 20 kappaletta	leivinpelti tai uunipannu	150	2	40 - 50

		 (°C)		 (min)
Tortut, 8 kappaletta	leivinpelti tai uunipannu	170	2	30 - 40
Vihannekset, haudutetut, 0,4 kg	leivinpelti tai uunipannu	180	2	35 - 45
Kasvismunakas	pizzapannu ritilällä	180	3	35 - 45
Välimeren vihannekset, 0,7 kg	leivinpelti tai uunipannu	180	4	35 - 45

9.8 Tiedoksi testauslaitoksille

Testit standardin IEC 60350-1 mukaisesti.

				 (°C)	 (min)	
Pienet kakut, 20 kpl/pelti	Ylä- /alalämpö	Leivinpelti	3	170	20 - 30	-
Pienet kakut, 20 kpl/pelti	Kiertoilma	Leivinpelti	3	150 - 160	20 - 35	-
Pienet kakut, 20 kpl/pelti	Kiertoilma	Leivinpelti	2 ja 4	150 - 160	20 - 35	-
Omenapiirakka, 2 vuokaa Ø20 cm	Ylä- /alalämpö	Paistoritilä	2	180	70 - 90	-
Omenapiirakka, 2 vuokaa Ø20 cm	Kiertoilma	Paistoritilä	2	160	70 - 90	-
Sokerikakku, kakkuvuoka Ø26 cm	Ylä- /alalämpö	Paistoritilä	2	170	40 - 50	Esikuumenna uunia 10 minuuttia.
Sokerikakku, kakkuvuoka Ø26 cm	Kiertoilma	Paistoritilä	2	160	40 - 50	Esikuumenna uunia 10 minuuttia.
Sokerikakku, kakkuvuoka Ø26 cm	Kiertoilma	Paistoritilä	2 ja 4	160	40 - 60	Esikuumenna uunia 10 minuuttia.

				 (°C)	 (min)	
Murokeksit	Kiertoilma	Leivinpelti	3	140 - 150	20 - 40	-
Murokeksit	Kiertoilma	Leivinpelti	2 ja 4	140 - 150	25 - 45	-
Murokeksit	Ylä- /alalämpö	Leivinpelti	3	140 - 150	25 - 45	-
Paahtoleipä, 4–6 kpl	Grilli	Paistoritilä	4	enint.	2–3 minuuttia ensimmäinen puoli; 2–3 minuuttia toinen puoli	Esikuumenna uunia 3 minuuttia.
Naudanlihapihvi, 6 kpl, 0,6 kg	Grilli	Ritilä ja uunipannu	4	enint.	20 - 30	Aseta ritilä uunin neljännelle tasolle ja uunipannu kolmannelle tasolle. Käännä ruokaa keittoajan puolivälissä. Esikuumenna uunia 3 minuuttia.

10. HOITO JA PUHDISTUS



VAROITUS!

Lue turvallisuutta koskevat luvut.

10.1 Puhdistukseen liittyviä huomautuksia



Puhdistusaineet

Puhdista uunin etupinnat lämpimällä vedellä ja miedolla pesuaineella käyttäen pehmeää puhdistusliinaa. Puhdista ja tarkista luukun tiiviste uunikammion kehyksen ympärillä.

Käytä puhdistusainetta metallipintojen puhdistamiseen.

Poista tahrat miedolla pesuaineella.



Jokapäiväinen käyttö

Puhdista uunin sisäosa jokaisen käytön jälkeen. Rasvan tai muiden roiskeiden kertyminen voi johtaa tulipaloon.

Kosteutta voi tiivistyä uunin sisään tai luukun lasilevyihin. Tiivistymistä voi vähentää käyttämällä uunia 10 minuuttia ennen ruokien kypsentämistä. Älä jätä ruokia uuniin 20 minuuttia pitemmäksi ajaksi. Kuivaa sisäosa pehmeällä liinalla jokaisen käyttökerran jälkeen.



Lisävarusteet

Puhdista kaikki lisävarusteet käytön jälkeen ja anna niiden kuivua. Käytä pehmeää liinaa, lämmintä vettä ja mietoa puhdistusainetta. Lisävarusteita ei saa pestä astianpesukoneessa.

Tarttumattomia lisävarusteita ei saa puhdistaa hankaavilla puhdistusaineilla tai teräväreunaisilla esineillä.

10.2 Irrottaminen: Kannattimet

Poista kannattimet uunin puhdistamiseksi.

1. vaihe Kytke uuni pois toiminnasta ja odota, että se jäähtyy.

2. vaihe Vedä uunipeltien kannattimen etuosa irti sivuseinästä.

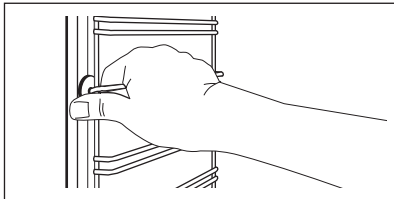

3. vaihe Vedä kannattimen takaosa irti seinästä ja poista se.

4. vaihe Kiinnitä kannattimet takaisin paikalleen suorittamalla toimenpiteet päinvastaisessa järjestyksessä.

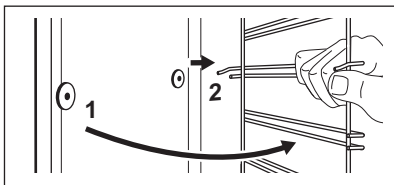

10.3 Käyttöohje: Aqua Clean

Tämä puhdistustoiminto poistaa jäljelle jääneen rasvan ja ruokajäämät uunista kosteuden avulla.

1. vaihe Kaada vesi lokeroon: 300 ml:

2. vaihe Aseta toiminto:

3. vaihe Aseta lämpötilaksi 90 °C.

4. vaihe Anna uunin käydä 30 minuuttia.

5. vaihe Kytke uuni pois päältä.

6. vaihe Odota, kunnes uuni on jäähtynyt. Puhdista uunitila pehmeällä liinalla.

10.4 Irrottaminen ja asentaminen: Luukku

Uuninluukussa on kaksi lasilevyä. Voit poistaa uuninluukun ja sen sisällä olevan lasilevyn puhdistusta varten. Lue kohdan "Luukun irrottaminen ja asentaminen" ohjeet kokonaan ennen lasilevyjen poistamista.



HUOMIO!

Älä käytä uunia ilman lasipaneeleja.

1. vaihe Avaa luukku kokonaan auki ja pidä kiinni molemmista saranoista.

2. vaihe Nosta ja käännä saranoissa olevat vivut kokonaan.

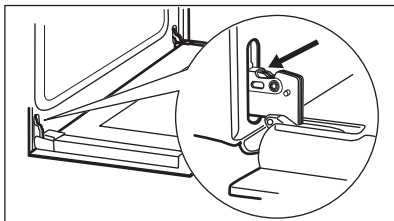

3. vaihe Sulje uuninluukku puoliväliin ensimmäiseen avausasentoon. Nosta ja vedä luukkua sen jälkeen eteenpäin ja irrota se paikaltaan.

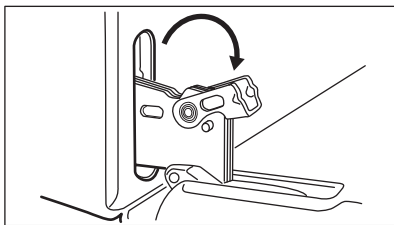

4. vaihe Aseta uuninluukku tasaiselle alustalle pehmeän kankaan päälle.

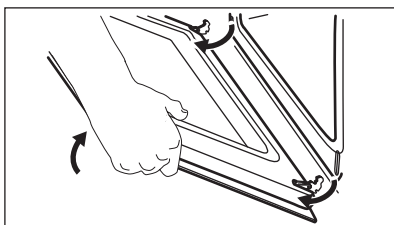

5. vaihe Pidä kiinni luukun yläreunassa olevasta listasta (B) kummaltakin puolelta ja työnnä sisäänpäin siten, että kiinnitystiiviste vapautuu.

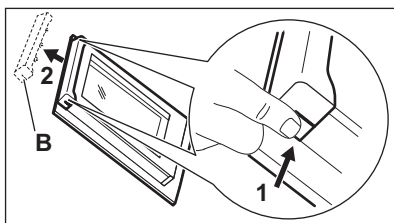

6. vaihe Irrota luukun reunalista vetämällä sitä eteenpäin.

7. vaihe Pitele luukun lasilevyä sen yläreunasta ja vedä se varoen ulos. Varmista, että lasi irtaoo kannattimista kokonaan.

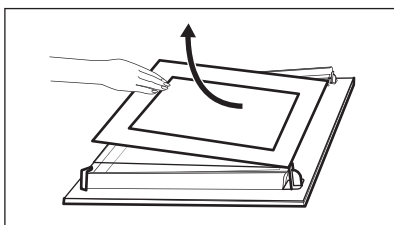

8. vaihe Puhdista lasit vedellä ja miedolla puhdistusaineella. Kuivaa lasilevyt varoen. Lasilevyjä ei saa pestä astianpesukoneessa.

9. vaihe Asenna lasilevy ja uuninluukku takaisin paikalleen puhdistuksen jälkeen.

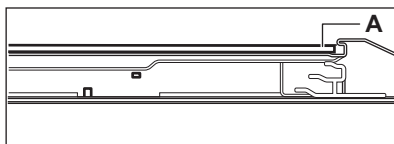

Kehyksen painatuspuolen on osoitettava luukun sisäpuolelle. Varmista, ettei lasilevyn kehyksen painatuspuolen pinta ole asennuksen jälkeen karkea siihen koskettaessa.

Luukun reunalista napsahtaa paikoilleen. Varmista, että asennat sisäisen lasilevyn oikein paikoilleen.

10.5 Vaihdaminen: Lamppu



VAROITUS!

Sähköiskun vaara.
Lamppu voi olla kuuma.

Älä koske paljain käsin halogeenilamppua estääksesi rasvajäämien palamisen lamppuun.

Ennen lampun vaihtamista:

1. vaihe	2. vaihe	3. vaihe
Kytke uuni pois päältä. Odota, kunnes uuni on jäähtynyt.	Irrota uunin pistoke pistorasiasta.	Peitä uunin pohja kankaalla.

Takalamppu

1. vaihe	Irrota suojalasi kiertämällä sitä.
2. vaihe	Puhdista suojalasi.
3. vaihe	Vaihda lamppu sopivaan 300 °C lämmönkestävään lamppuun.
4. vaihe	Kiinnitä suojalasi paikalleen.

11. VIANMÄÄRITYS



VAROITUS!

Lue turvallisuutta koskevat luvut.

11.1 Käyttöhäiriöt...

Mikäli laitteessa ilmenevää ongelmaa ei ole kuvattu tässä taulukossa, ota yhteyttä valtuutettuun huoltoliikkeeseen.

Ongelma	Tarkista, jos...
Uuni ei kuumene.	Sulake on palanut.

Ongelma	Tarkista, jos...
Luukun tiiviste on viallinen.	Älä käytä uunia. Ota yhteyttä valtuutettuun huoltoliikkeeseen.
Lamppu ei toimi.	Lamppu on palanut.

11.2 Huoltotiedot

Jos et itse löydä ratkaisua ongelmaasi, ota yhteys jälleenmyyjään tai valtuutettuun huoltopalveluun.

Huoltoliikkeen tarvitsemat perustiedot löydät laitteen arvokilvestä. Arvokilpi löytyy uunin lokeron etukehyksestä. Älä poista arvokilpeä uunista.

Suosittellemme, että kirjoita tiedot tähän:

Malli (Mod.):
Tuotenumero (PNC)
Sarjanumero (S.N.)

12. ENERGIATEHOKKUUS

12.1 Tuotetiedot ja tuotteen tietolomake*

Tavarantoimittajan nimi	Electrolux
Mallin tunnus	CKB100K 949496338 CKB100W 949496290 CKB100X 949496289 COB100W 949496292 COB100X 949496291
Energialuokka	95.3
Energiatehokkuusluokka	A
Energiankulutus normaalikäytössä Ylä- ja alalämpö -toiminnossa	0.93 kWh/ohjelma
Energiankulutus normaalikäytössä Kiertoilma-toiminnossa	0.81 kWh/ohjelma
Pesien lukumäärä	1
Lämpölähde	Sähkö
Tilavuus	72 l
Uunityyppi	Kalusteeseen asennettava uuni
Massa	CKB100K 29.1 kg
	CKB100W 28.4 kg
	CKB100X 28.6 kg
	COB100W 28.4 kg
	COB100X 28.6 kg

* Euroopan unionissa EU-määräyksiä 65/2014 ja 66/2014 mukaisesti.

Valko-Venäjän tasavallassa STB 2478-2017:n liitteen G ja STB 2477-2017:n liitteiden A ja B mukaisesti.

Ukrainassa määräyksen 568/32020 mukaisesti.

Energiatehokkuusluokka ei koske Venäjää.

EN 60350-1 - Ruoanlaittoon tarkoitettujen sähkötoimisten kodinkoneiden - Osa 1: Tuotesarjat, uunit, höyryuunit ja grillit - Suorituskyvyn mittaustavat.

12.2 Energiansäästö



Uunissa on toimintoja, joiden avulla voit säästää energiaa päivittäisessä ruoanlaitossa.

Varmista, että uunin luukku on kiinni uunin ollessa toiminnassa. Älä avaa luukkuja liian usein kypsennyksen aikana. Pidä luukun tiiviste puhtaana ja varmista, että se on hyvin kiinni paikoillaan.

Käytä metallisia keittoastioita energiatehokkuuden parantamiseksi.

Kun mahdollista, älä esikuumenna uunia ennen ruokien asettamista uuniin.

Minimoi paistojen väliset tauot, kun valmistat kerralla useampia ruokia.

Puhallintoiminnon käyttäminen ruoanlaiton yhteydessä

Jos mahdollista, käytä uunitoimintoja puhaltimella energian säästämiseksi.

Jäännöslämpö

Kun kypsennys kestää yli 30 minuuttia, laske uunin lämpötilaa vähintään 3–10 minuuttia ennen kypsennysajan päättymistä.

Jälkilämpö uunissa jatkaa ruoka-aineksien kypsentämistä.

Lämmitä muita ruokalajeja jälkilämpöä käyttäen.

Ruoan lämpimänä pitoon

Valitse alhaisin mahdollisin lämpötila-asetus, niin voit hyödyntää jälkilämmön ja säilyttää aterian lämpimänä.

Kosteaa kiertoilma

Tämä toiminto säästää energiaa ruoanlaiton aikana.

13. YMPÄRISTÖNSUOJELU

Kierrätä materiaalit, jotka on merkitty merkillä



Kierrätä pakkaus laittamalla se asianmukaiseen kierrätysastiaan. Suojele ympäristöä ja ihmisten terveyttä kierrättämällä sähkö- ja elektroniikkaromut.

Älä hävitä merkillä merkittyjä kodinkoneita kotitalousjätteen mukana. Palauta tuote paikalliseen kierrätyskeskukseen tai ota yhteyttä paikalliseen viranomaiseen.

CE

867368083-A-252021