

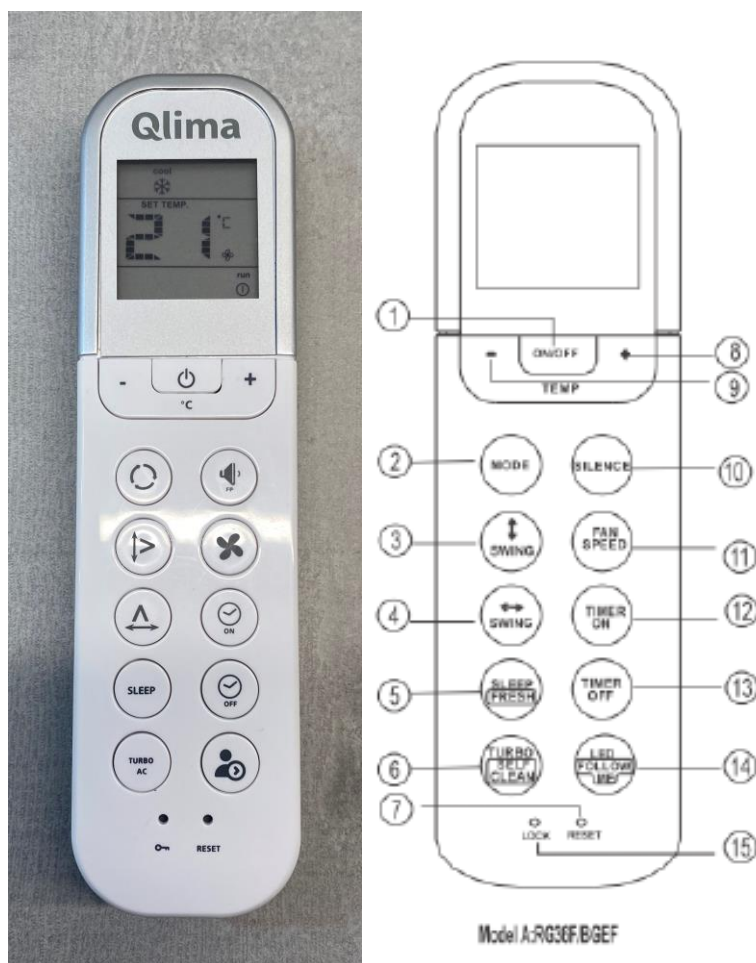

Ilmalämpöpumpun pikaohje

Asunnossasi on maalämmöllä toimiva vesikiertoinen lattialämmitys, minkä vuoksi ilmalämpöpumppua kannattaa käyttää vain kesäaikaiseen viilennykseen. Ilmalämpöpumpun sähkönkulutus (max 0,9kw/h) menee asukkaan sähkölaskuun. Viilennyksen vaikutus riippuu ulkolämpötilasta ja siitä kuinka viilennetty ilma pääsee leviämään asunnossa. Jos ulkona on paljon lämpimämpi kuin sisällä, ei asunnon lämpötila laske asetettuun lämpötilaan.

Ilmalämpöpumppua ohjataan kaukosäätimestä, joka on jotakuinkin allaolevan näköinen:



Viilennys:

1. Paina On/Off -virtanappia (1, ylhäällä keskellä).
2. Paina Mode- nappia (2, vasemmalla ylin pyöreä) niin monta kertaa että näytön yläreunaan tulee näkyville lumihiuksien kuva  ja/tai teksti cool.
3. Paina Temp-nappia, jossa merkinnät +- (9, ylhäällä vasemmalla ja oikealla) kunnes näytöllä on haluamasi lämpötila celsius-asteina
4. Paina halutessasi tuulettimen nopeusnappia (11, ylhäältä toinen oikealla) säätääkseni ilmavirran voimakkuutta.

Tutustu käyttöohjeisiin, niissä tarkemmin laitteen toiminnoista ja huollosta.

ILMALÄMPÖPUMPUN KAUKOSÄÄDIN



Suunnittelua ja teknisiä tietoja voidaan muuttaa ilman erillistä ilmoitusta tuotteiden parantamiseksi. Ota yhteys myyntitoimistoon tai valmistajaan yksityiskohtia varten.

CR243-RG36F(F1,F6)
16117000A32436
20181123

Kiitos paljon, että ostit ilmalämpöpumpppumme.
Lue tämä käyttöohje huolellisesti ennen käyttöä
. Muista tallentaa tämä käyttöopas
tulevaa käyttöä varten.

SISÄLTÖ

- Kaukosäätimen käsitteleminen
- Kaukosäätimen tekniset tiedot
- Toimintonäppäimet
- Nestekidenäytön ilmaisimet
- Painikkeiden käyttö
- Automaattinen käyttö
- Jäähdytys / lämmitys / tuulettimen toiminta
- Ilmankuivausoperaatio
- Ilmavirran suunnan säätäminen
- Ajastimen käyttö
- SLEEP / FRESH -toiminto
- LED / FOLLOW ME -toiminto
- TURBO / SELF CLEAN -toiminto

- 2
- 3
- 5
- 7
- 8
- 8
- 8
- 9
- 9
- 10
- 13
- 14
- 14

Kaukosäätimen käsitteleminen

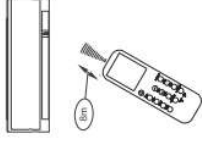

Kaukosäätimen sijainti.

Käytä kaukosäädintä enintään 8 m etäisyydeltä laitteesta osoittaen vastaanotinta kohti.
Vastaanoton vahvistaa äänimerkki.

Laite ei toimi, jos verhot, ovet tai muut materiaalit estää kaukosäätimen signaalit sisäyksikköön.
Estä nesteiden putoaminen kaukosäätimeen. Älä altista kaukosäädintä suoraan auringonvaloon tai kuumuuteen.
Jos sisäyksikön infrapunasignaalin vastaanotin altistetaan suoralle auringonvalolle, ilmalämpöpumppu ei ehkä toimi oikein. Käytä verhoja estämään auringonvalon osuminen vastaanottimeen.
Jos muut sähkölaitteet reagoivat kaukosäätimeen, joko siirrä toista laitteista tai ota yhteyttä paikalliseen jälleenmyyjään.

Paristojen vaihto

Kaukosäätimen virtalähteenä on kaksi kuivaparistoa (R03 / LR03X2) takaosassa ja suojattuna kannella.

- (1) Poista kansi painamalla ja liu'uttamalla.
- (2) Poista vanhat paristot ja aseta uudet paristot paikalleen (+) ja (-) oikein päin.
- (3) Kiinnitä kansi takaisin liu'uttamalla se takaisin paikalleen.

HUOMAUTUS: Kun paristot poistetaan, kaukosäädin poistaa kaikki ohjelmoinnit. Uusien paristojen asettamisen jälkeen kaukosäädin on ohjelmoitava uudelleen.

VAROITUKSET

Älä sekoita vanhoja ja uusia tai erityyppisiä paristoja.
Älä jätä paristoja kaukosäätimeen, jos niitä ei aiota käyttää 2 tai 3 kuukauteen.
Älä hävitä paristoja lajittelemattoman yhdyskuntajätteen seassa.
Kierrätä paristot paristokierrätyksen kautta.

Kaukosäätimen tekniset tiedot

Malli	RG36F/BGEF, RG36F1/BGEF, RG36F6/BGEF
Jännite	3.0V(kuivapariot R03/LR03x2)
Signaalin vastaanotto alue	8 m
Käyttöympäristö	-5 C~60 C

Suorituskykyominaisuus

1. Käyttötilat: AUTOMAATTINEN, jäähdytys, kuivatus (kosteudenpoisto), lämmitys (vain jäähdytysmalli ilman) ja tuuletin.
2. Ajustimen asetustoiminto 24 tuntia
3. Sisälämpötila-alue: 17 - 30 ° C.
4. LCD-näytön (nestekidenäyttö) kaikki toiminnot.

HUOM

- Yksikön painikkeiden mallit saattavat poiketa hieman esitetystä esimerkiksi.
- Jos sisäyksiköllä ei ole tiettyä toimintoa, painettaessa tätä toimintoa kaukosäätimen painikkeella ei ole vaikutusta.
- Kun kaukosäätimen käsikirjassa on suuria eroja laitteen käyttöohjeeseen verrattuna toiminnon kuvauksesta, laitteen KÄYTTÖOHJE on etusijalla.

Toimintonäppäimet

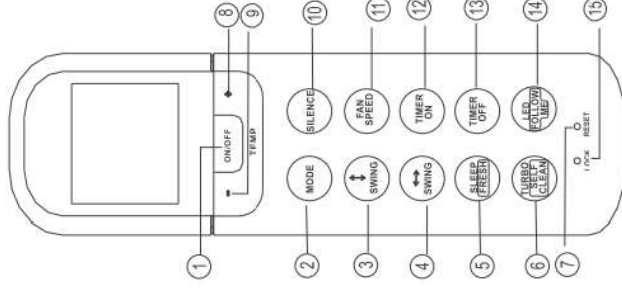

Model A-RG36FBGEF

1) ON/OFF

Toiminta alkaa, kun tätä painiketta painetaan ja pysähtyy, kun tätä painiketta painetaan uudelleen.

2) Mode

Joka kerta kun painiketta painetaan, toiminta -tila valitaan seuraavassa järjestyksessä:



3) Swing

Käytetään pysäyttämään tai aloittamaan vaakasuoran säleikön liikkuminen-

Valitse tai aseta haluttu ylös / alas-ilmavirta

suunta. Säleikkö vaihtuu 6 kulma-asteen verran jokaisesta painamisesta. Jos painat enemmän kuin 2 sekuntia, säleikkö kääntyy ylös ja alas automaattisesti.

4) Swing

Käytetään pysäyttämään tai aloittamaan säleikön pystysuuntainen liike ja asettamaan haluttu vasemman / oikean ilmavirran suunta.

Pystysäädin muuttaa 6 kulma-astetta jokaisesta painalluksesta.

5) SLEEP / FRESH (optio)

Aktiivoi / poista SLEEP-toiminnon käytöstä. Jos painat yli 2 sekuntia, FRESH-toiminto aktivoidaan. Painamalla yli 2 sekuntia uudelleen poistuu käytöstä.

HUOMAUTUS: Kun yksikkö toimii SLEEP-tilassa, se peruutetaan, jos painat MODE, FAN SPEED tai ON / OFF-painiketta.

6) TURBO/SELF CLEAN

Aktiivinen / Poista TURBO-toiminto käytöstä. Jos painat yli 2 sekunnin ajan, SELF CLEAN toiminto aktivoidaan, painamalla yli 2 sekuntia uudelleen poistuu käytöstä.

Toimintonäppäimet

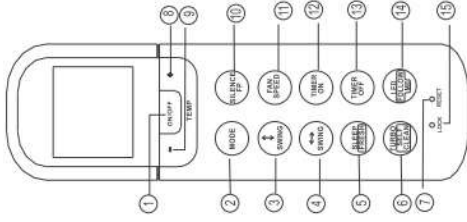

- 7) Reset Nollaus**
Kun painat upotettua RESET-painiketta, kaikki nykyiset asetukset peruutetaan ja ohjaus palaa alkuperäisiin asetuksiin.
- 8) UP + / ylös**
Painamalla tätä painiketta voit nostaa asetuslämpötilaa tai lisätä tunti ajastimen asettamisen aikana.
- 9) DOWN - / alas**
Paina tätä painiketta vähentääksesi lämpötilaa tai vähentää Tuntia ajastimen asettamisen aikana.
- 10) SILENCE, hiljainen (mallit RG36F/BGEF)**
Käynnistä SILENCE-toiminto painamalla tätä painiketta. Kun Hiljennys-toiminto aktivoidaan, kompressorit toimii matalalla taajuudella ja sisäyksikkö tuo heikkoa ilmavirtaa, joka vähentää melun alimmalle tasolle ja luo sinulle hiljaisen ja mukavan huoneen. Kompressorin matalataajuisen toiminnan takia se voi johtaa riittämättömään jäähdytys- ja lämmityskapasiteettiin.
- SILENCE/FP (RG36F-1/BGEF, RG36F6/BGEF)**
- Aktiivi / poista käytöstä SILENCE-toiminto.
- Kun Hiljennys-toiminto aktivoidaan, kompressorit toimii matalalla taajuudella ja sisäyksikkö tuo heikkoa tuulta, joka vähentää melun alimmalle tasolle ja luo hiljaisen ja mukavan huoneen sinulle. Kompressorin alhaisen taajuuden toiminnan takia se voi johtaa riittämättömään jäähdytys- ja lämmityskapasiteettiin.
- Lämmitysvaiheen aikana (vain kun asetustila on HEAT)
Jos painat tätä painiketta yli 2 sekunnin ajan, FP-toiminto aktivoituu. Yksikkö toimii suurella puhaltimen nopeudella lämpötilan ollessa automaattisesti asetettu 8 C: een. Sisäyksikön näyttöikkunassa näkyy FP.
- Laitteessa, jolla ei ole näyttöä, sulatuksen merkivalo palaa 2 sekunnin ajan ja sen jälkeen sammuu 2 sekuntia vuorotellen. Paina PÄÄLLE / POIS, SLEEP, FP, MODE, FAN SPEED, UP, DOWN-painiketta käytön aikana peruuttaaksesi FP-toiminnon.

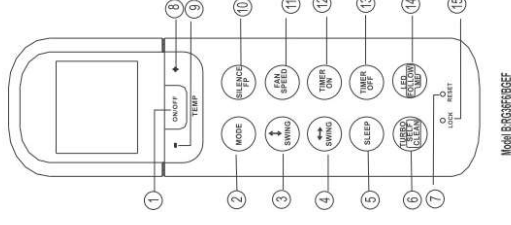

- 11) FAN SPEED** (tuulettimen nopeus)
Käytetään tuulettimen nopeuden valintaan neljässä vaiheessa:
↑ AUTO → LOW → MED → HIGH ↓
- 12) TIMER ON** (ajastin päälle)
Paina tätä painiketta aloittaaksesi automaattisen käynnistysajan sekvenssin. Jokainen painallus lisää automaattiajastusta 30 minuuttia. Kun asetusaika näyttää 10H, jokainen painallus lisää aikaa 60 minuuttia. Voit peruuttaa automaattisen ajastetun ohjelman, säädä vain automaattisen käynnistysajan arvoon 0:0.
- 13) TIMER OFF** (ajastin pois)
Paina tätä painiketta aloittaaksesi automaattisen sammutusajan sekvenssin. Jokainen painallus lisää automaattiajastusta 30 minuuttia. Kun asetusaika näyttää 10H, jokainen painallus vähentää aikaa 60 minuuttia. Voit peruuttaa automaattisen ajastetun ohjelman, säädä vain automaattisen käynnistysajan arvoon 0:0.
- 14) LED/FOLLOW ME**, (näyttö päälle/pois)
Poista käytöstä / aktiivinen sisätilan näyttö. Kun painamalla yli 2 sekuntia, FOLLOW ME-toiminto aktivoituu painamalla enemmän kuin 2 sekuntia poistaa uudelleen käytöstä.
- 15) LOCK, lukitus**
Kun painat upotettua LOCK-painiketta, kaikki nykyiset asetukset on lukittu ja kaukosäädin ei hyväksy mitään toimintoa lukuun ottamatta LOCK-toimintoa. Paina uudelleen peruuttaaksesi LOCK-tilan.

Nestekidenäytön ilmaisimet

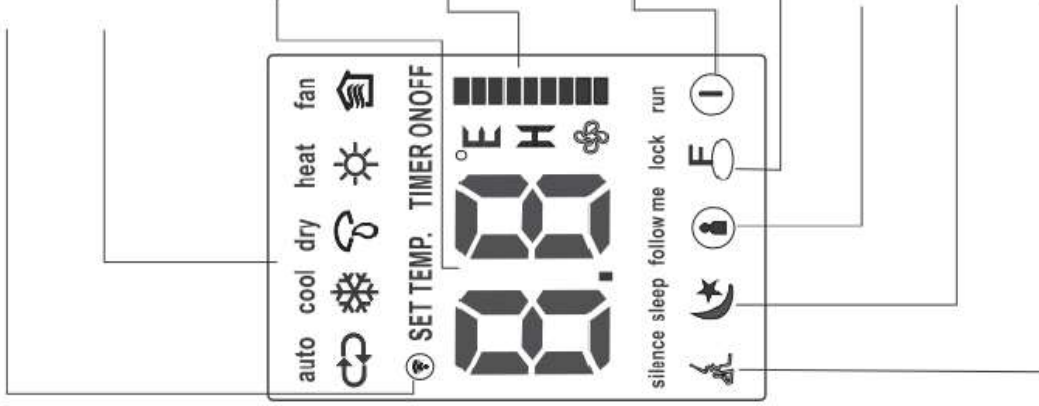

Lähteyksen merkivalo

Käytä kaukosäädintä enintään 8 m etäisyydeltä laitteesta osoittaen vastaanotinta kohti. Vastaanoton vahvistaa äänimerkki.

Tilan näyttö

Näyttää nykyisen toimintatilan. Mukaan lukien auto (🔄), jäähdytys (❄️), kuivaus (☀️), lämmitys (🔥) (ei koske vain jäähdytysmalleja), tuuletin (🌀) ja takaisin auto (🔄).

Lämpötila / ajastettu näyttö

Näyttää lämpötila-asetuksen (17–30 °C). Kun olet asettanut käytettävän arvoksi FAN, ei näy lämpötilaa jos TIMER moodi, ajastimen ON / OFF-asetuksen.

Tuulettimen nopeuden näyttö

Näyttää valitun puhaltimen nopeuden, AUTO (ei näyttöä), kolme puhaltimen nopeustasoa (LOW) (MED) (HIGH) voidaan ilmaista. Puhaltimen nopeus -n AUTO kun käyttötila on joko AUTO tai DRY.

ON / OFF-näyttö

Näytetään painamalla ON / OFF-painiketta. Poista ON / OFF-painike uudelleen.

Lukitse näyttö

Näytetään, kun LOCK-tila on aktivoitu.

FOLLOW ME -näyttö

Näytetään, kun FOLLOW ME -toiminto on aktivoitu.

Uninäyttö

Näytetään nukkumistoiminnossa. Poista painamalla SLEEP-painiketta uudelleen.

Hiljaisuuden näyttö

Näytetään, kun Hiljaisuus-toiminto on aktivoitu.

Huomautus:

Yksinkertaistettu esitys. Mutta varsinaisen toiminnan aikana vain suhteelliset toiminnalliset merkit näkyvät näyttössä.

Kaikki kuvassa näkyvät indikaattorit ovat tiettyä tarkoitusta varten.

Painikkeiden käyttö

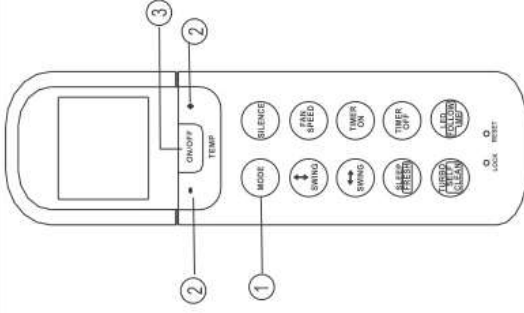

Auto-toiminto

Varmista, että sisäyksikkö on kytketty pistorasiaan ja että virta on käytettävissä. OPERATION-ilmaisin sisäyksikön näyttöpaneeli alkaa vilkkua.

1. Valitse MODE-painike valitaksesi Automaattinen.

2. Paina YLÖS / ALAS-painiketta asettaaksesi haluttu lämpötila. Lämpötila voi asetettava alueelle 17 °C - 30 °C 1 °C:n askelin.

3. Käynnistä laite painamalla ON / OFF-painiketta

HUOMAUTUS

1. Auto-tilassa laite pystyy loogisesti Valitsemaan jäähdytys, tuuletin ja lämmitys -moodin tunnistamalla eron todellisen huoneenlämpötilan välillä ja asetus lämpötilan välillä joka on kaukosäätimessä.

2. Auto-tilassa et voi vaihtaa tuulettimen nopeutta. Sitä hallitaan automaattisesti.

3. Jos automaattitila ei ole sinulle mukava, haluttu tila voidaan valita manuaalisesti.

Jäähdytys / lämmitys / tuulettimen toiminta

Varmista, että yksikkö on kytketty pistorasiaan ja että virta on käytettävissä.

1. Paina MODE-painiketta valitaksesi COOL, HEAT (vain jäähdytys- ja lämmitysmallit) tai FAN-tila.

2. Paina YLÖS / ALAS-painikkeita asettaaksesi haluttu lämpötila. Lämpötila voi asetettava alueelle 17 °C - 30°C 1°C:n askelin.

3. Valitse tuulettimen nopeus painamalla FAN-painiketta neljässä vaiheessa: automaattinen, matala, keskitaso tai korkea.

4. Paina virtapainiketta käynnistääksesi laite.

HUOMAUTUS

FAN-tilassa asetuslämpötila ei näy

kaukosäätimessä eikä pysty myöskään

säätämään huoneen lämpötilaa. Tällöin voidaan

suorittaa vain vaiheet 1, 3 ja 4.

Ilmankuivausoperaatio

Varmista, että yksikkö on kytketty pistorasiaan ja että virta on käytettävissä. OPERATION-ilmaisin Sisäyksikön näyttöpaneelissa alkaa vilkkua.

1. Valitse DRY-tila painamalla MODE-painiketta.
2. Paina YLÖS / ALAS-painikkeita asettaaksesi halutun lämpötilan. Lämpötila voidaan asettaa välille 17 - 30 °C 1 C: n välein.
3. Käynnistä laite painamalla virtapainiketta.

HUOMAUTUS

Kosteudenpoistotilassa (DRY) et voi vaihtaa tuulettimen nopeutta. Sitä ohjataan automaattisesti.

Ilmavirran suunnan säätäminen

Säädä SWING ↑- ja SWING ↔ -painikkeilla haluttu ilmavirran suunta.

1. Kun painat SWING ↓-painiketta, vaaka säleikkö muuttaa 6 kulma-astetta jokaisesta painalluksesta.

Jos painat yli 2 sekuntia, säleikkö kääntyy automaattisesti ylös ja alas.

2. Kun painat SWING ↔ -painiketta, pystysuora säleikkö muuttaa 6 kulma-astetta jokaisesta painalluksesta.

Jos painat yli 2 sekuntia, säleikkö kääntyy automaattisesti vasemmalle ja oikealle.

HUOMAUTUS

Kun vaakasuora / pystysuora säleikkö kääntyy tai siirtyy asentoon, joka vaikuttaisi ilman jäähdytys- tai lämmitysvaikutukseen, se muuttaa automaattisesti kääntymis- / liikesuuntaa.

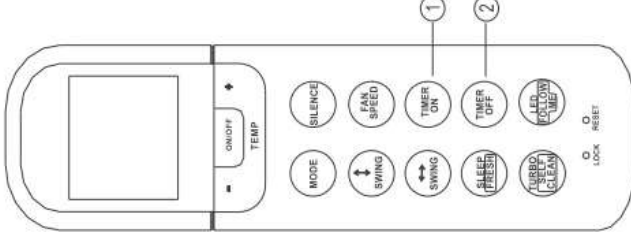

Ajastimen toiminta

Paina TIMER ON -painiketta asettaaksesi automaattisen päällekytkennän yksikölle. Paina TIMER OFF -painiketta asettaaksesi laitteen automaattisen sammutumisajan.

Automaattisen käynnistysajan asettaminen.

1. Paina TIMER ON -painiketta. Kaukosäädin näyttö näyttää TIMER ON, viimeisen automaattisen käynnistysajan asetustajan ja signaali "h" näkyvät näytössä. Nyt se on valmis nollaamaan automaattisen käynnistysaikatoiminnan aloittamiseksi.
2. Paina TIMER ON -painiketta uudelleen asettaaksesi haluamasi Automaattisen käynnistysajan. Aina kun painat painiketta, aika kasvaa puoli tuntia 0 - 10 tunnin välissä ja tunnilla 10-24 tunnin välissä.
3. Kun olet asettanut TIMER ON, siellä on yhden sekunnin ennen kuin kauko-ohjain välittää signaalin laitteelle. Sitten, noin 2 sekunnin kuluttua signaali "h" häviää ja asetettu lämpötila tulee uudelleen LCD-näyttöön.

Automaattisen sammutumisajan asettaminen.

1. Paina TIMER OFF -painiketta. Kaukosäädin ohjain näyttää TIMER OFF, viimeisen automaattisen sammutusasetustajan ja signaali "h" näkyvät näytössä LCD-näyttöalue. Nyt se on valmis nollaamaan automaattisen sammutusaika toiminnan lopettamiseksi.
2. Paina TIMER OFF -painiketta uudelleen asettaaksesi haluttu automaattinen sammutusaika. Aina kun painat painiketta, aika kasvaa puoli tuntia 0 - 10 tunnin välissä ja tunnilla 10-24 tunnin välissä.
3. Kun olet asettanut TIMER OFF, siellä on yhden sekunnin ennen kuin kauko-ohjain välittää signaalin laitteelle. Sitten, noin 2 sekunnin kuluttua signaali "h" häviää ja asetettu lämpötila tulee uudelleen LCD-näyttöön.

VAROITUS

Kaukosäätimen ajastintoinnolle asettava tehokas käyttöaika on rajoitettu seuraaviin asetuksiin: 0.5, 1.0, 1.5, 2.0, 2.5, 3.0, 3.5, 4.0, 4.5, 5.0, 5.5, 6.0, 6.5, 7.0, 7.5, 8.0, 8.5, 9.0, 9.5, 10, 11, 12, 13, 14, 15, 16, 17, 18, 19, 20, 21, 22, 23 ja 24.

Esimerkki ajastimen asetuksista

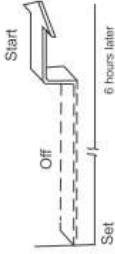
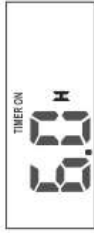

TIMER ON (Automaattisesti päälle-toiminto)

TIMER ON -toiminto on hyödyllinen, kun haluat yksikön käynnistyvän automaattisesti ennen kotiinpaluuta. Laite käynnistyy automaattisesti asetettuna aikana.

Esimerkki:

Laitteen käynnistäminen 6 tunnissa.

1. Paina TIMER ON -painiketta, viimeinen asetus aloitusajasta ja signaali "h" näkyy näytössä.

2. Paina TIMER ON -painiketta nähdäksesi "6: 0h" kaukosäätimen TIMER ON -näkyvässä.

3. Odota 3 sekuntia ja digitaalinäyttö näyttää lämpötilan uudelleen. "TIMER ON" -ilmaisimien palaa ja tämä toiminto on aktivoitu.

TIMER OFF (Automaattisesti pois-toiminto)

AJASTIN POIS -toinnosta on hyötyä, kun haluat että yksikkö sammuu automaattisesti nukkumaan mennessä. Laite pysähtyy automaattisesti asetettuun aikaan.

Esimerkki:

Ilmastointilaitteen sammuttaminen 10 tunnissa.

1. Paina TIMER OFF -painiketta, viimeinen asetus aloitusajasta ja signaali "h" näkyy näytössä.

2. Paina TIMER OFF -painiketta nähdäksesi "10h" kaukosäätimen TIMER OFF-näkyvässä.

3. Odota 3 sekuntia ja digitaalinäyttö näyttää lämpötilan uudelleen. "TIMER OFF" -ilmaisimien palaa ja tämä toiminto on aktivoitu.

YHDISTETTY AJASTIN

(Sekä ON- että OFF-ajastimien asettaminen samanaikaisesti)

TIMER OFF → TIMER ON

(Päällä → Pysäytä → Aloita toiminta)

Tämä ominaisuus on hyödyllinen, kun haluat

pysäyttää laitteen nukkumaan mennessä ja käynnistää sen uudelleen aamulla kun heräät tai kun palaat kotiin.

Esimerkki:

Ilmastointilaitteen pysäyttäminen 2 tuntia asettamisen jälkeen ja käynnistäminen se uudelleen 10 tuntia asettamisen jälkeen. 1. Paina TIMER OFF -painiketta.

2. Paina TIMER OFF -painiketta uudelleen

nähdäksesi 2.0h TIMER OFF -näytössä. 3. Paina

TIMER ON -painiketta. 4. Paina TIMER ON -

painiketta uudelleen nähdäksesi 10h TIMER ON -

näytössä. 5. Odota 3 sekuntia ja digitaalinen

näyttöalue näyttää lämpötilan uudelleen. "TIMER ON OFF" -ilmaisimien palaa ja tämä toiminto on aktivoitu.

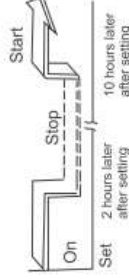
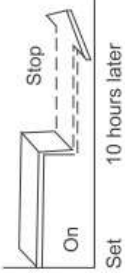
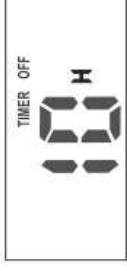

AJASTIN PÄÄLLE → AJASTIN POIS

(Pois → Käynnistä → Lopeta toiminta)
Tämä ominaisuus on hyödyllinen, kun haluat aloittaa laitteen ennen heräämistä ja sammuttaa sen, kun olet poistunut talosta.

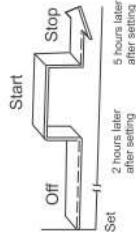

Esimerkki:

Käynnistä laite 2 tuntia asettamisen jälkeen, ja lopeta se 5 tuntia asettamisen jälkeen.

1. Paina **TIMER ON** -painiketta.
2. Näyttöön tulee uudelleen **TIMER ON** -painike. 0h **TIMER ON** -näytössä.
3. Paina **TIMER OFF** -painiketta.
4. Paina **TIMER OFF** -painiketta uudelleen nähdäksesi 5,0h **TIMER OFF** -näytössä.
5. Odota 3 sekuntia ja näyttö näyttää lämpötilan uudelleen. "AJASTIN ON OFF" -ilmaisin palaa ja tämä toiminto on käytössä on aktivoitu.

SLEEP / FRESH -toiminto

Paina tätä painiketta alle 2 sekunnin ajan aloittaaksesi **SLEEP**-toiminnon. Ja jos painat tätä jatkuvasti, joka on enemmän kuin 2 s, **FRESH**-toiminto on aloitettu.

SLEEP-toimintoa käytetään vähentämään energiankulutusta nukkumisen aikana (etkä tarvitse samoja lämpötila-asetuksia pysyäkseen mukavana). Tämä toiminto voidaan aktivoida vain kaukosäätimellä.

Kun **FRESH**-toiminto käynnistetään, ionisaattori / plasmapölynkeräin (riippuen mallista) on jännitteinen ja auttaa poistamaan siitepölyä ja epäpuhtauksia ilmasta.

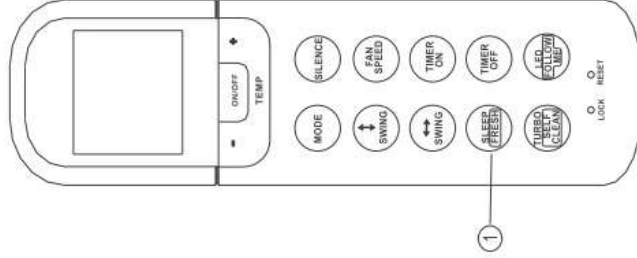

LED / FOLLOW ME -toiminto

Painamalla tätä painiketta alle 2 sekunnin ajan, **LED** syttyy. Ja jos painat tätä painiketta enemmän kuin 2 s, **FOLLOW ME** -toiminto käynnistetään.

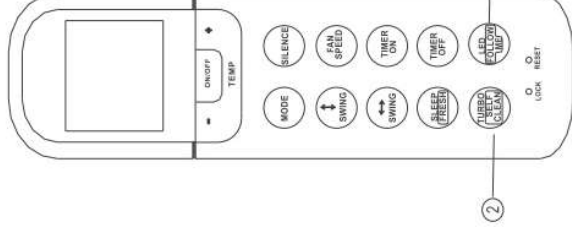

Kun **FOLLOW ME** -toiminto on aktivoitu, kaukosäätimen todellinen lämpötila on

sen sijainnissa. Kaukosäädin lähettää tämän signaalin ilmastointilaitteelle 3 minuutin välein, kunnes painat **FOLLOW ME** -painiketta uudelleen.

FOLLOW ME-toiminto ei ole käytettävissä **DRY**- ja **FAN**-moodeissa.

Kytke toimintatila tai sammuta yksikkö peruuttaaksesi **FOLLOW ME**-toiminnon automaattisesti.

TURBO / SELF CLEAN -toiminto

Käytetään käynnistämään tai pysäyttämään **TURBO**-toiminto. Ja jos pidä tätä painiketta painettuna yli 2 sekunnin ajan, **SELF CLEAN** -toiminto käynnistetään.

Turbo-toiminnon avulla yksikkö saavuttaa esiasetetun lämpötilan lyhyimmässä ajassa. Kun paina tätä painiketta jäähdytystilassa, laite puhalltaa voimakasta jäähdytysilmaa erittäin suurella puhaltimen nopeudella. Kun painat tätä painiketta lämmitystilassa (soveltuu yksikköön, jossa on sähkölämmön elementit) sähköiset lämpöelementit aktivoituvat ja saavuttaa nopean lämmityksen.

SELF CLEAN -tilassa laite puhdistaa ja kuivaa höyrytimen automaattisesti ja pitää se tuoreena seuraavaa toimenpiteitä varten.

SISU

Ilmalämpöpumppu

S9000 & S12000

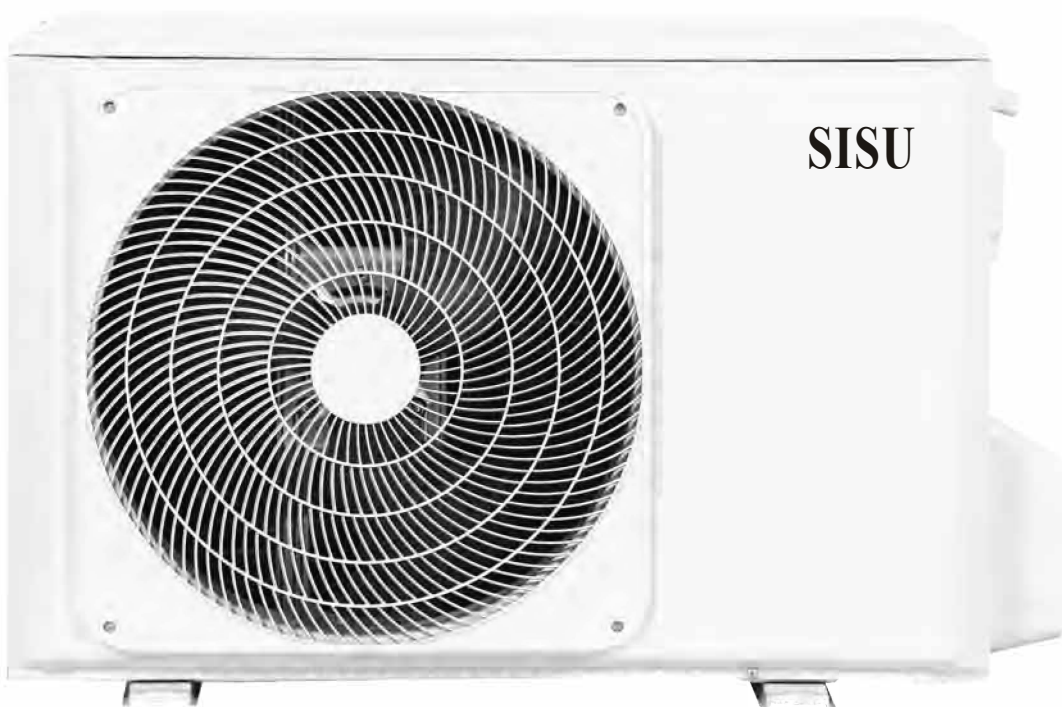

5.1 Yksikön osat	17
5.2 Toiminnot	18
5.3 Manuaalinen käyttö	19
6. Ylläpito ja huolto	20
6.1 Sisäyksikön puhdistus	20
6.2 Käytöstä poisto/käynnistys	21
7. Vianhaku	22
7.1 Käyttöhäiriöt, jotka eivät merkitse vikaa	22
7.2 Vianhaku	23
7.3 Vikakoodit	25

5. Tekniset ominaisuudet ja toiminta

5.1 Yksikön osat

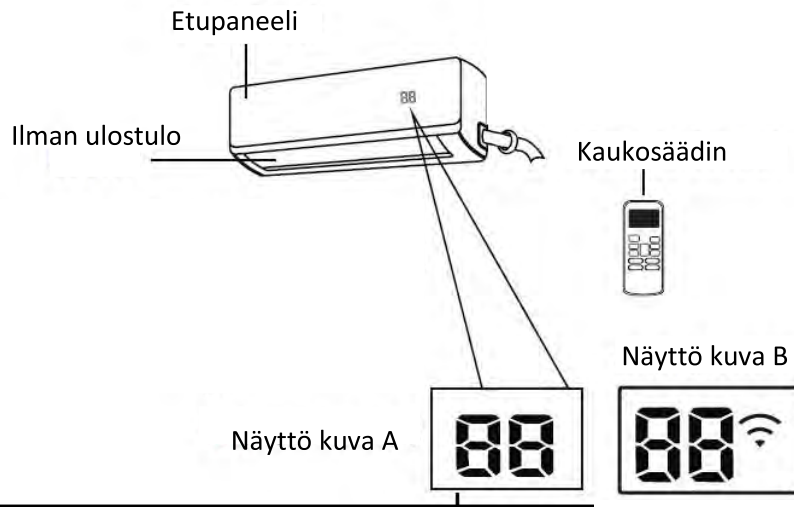

- " **ON** " näkyy 3 sekunnin ajan, kun:
- TIMER ON aktivoidaan.
 - FRESH, SWING, TURBO aktivoidaan.
- " **OFF** " näkyy 3 sekunnin ajan, kun:
- TIMER ON kytketään pois.
 - FRESH, SWING, TURBO kytketään pois.
- " **cF** " näkyy, kun anti-cold on aktivoitu.
- " **dF** " näkyy, kun laite poistaa huurretta.
- " **SC** " näkyy, kun laite suorittaa itsepuhdistusta.
- "  " näkyy, kun WiFi-valvonta on aktivoitu.

Näytön koodien
selitykset

*FAN-tuuletintilassa näytöllä näkyy huoneen lämpötila.
Muissa tiloissa, kuten lämmitys-, jäähdytys-, kuivatus- ja
auto-tiloissa näkyy valittu lämpötila-asetus.*

5.2 Toiminnot

- AUTO START, sähkökatkon jälkeen yksikkö käynnistyy uudelleen viimeisimmillä asetuksilla.
- WiFi, ohjaa laitettasi etäältä, kun et ole kotona.
- KYLMÄAINEVUOTO, joissakin malleissa näytöllä lukee "EC" kylmäainevuodon sattuessa.
- SLEEP (lepotila)-toimintoa käytetään energian vähentämiseksi nukkuessasi (jolloin et tarvitse samaa lämpötila-asetusta kuin ollessasi hereillä). Tämä toiminto voidaan aktivoida vain kaukosäätimellä.

Paina SLEEP-painiketta, kun olet menossa nukkumaan.

COOL-jäähdytystilassa yksikkö lisää lämpötilaa 1 asteella tunnin jälkeen, ja sitten vielä 1 asteella tunnin jälkeen.

HEAT-lämmitystilassa yksikkö vähentää lämpötilaa 1 asteella tunnin jälkeen, ja sitten vielä 1 asteella tunnin jälkeen.

Yksikkö ylläpitää uutta lämpötilaa 5 tunnin ajan, minkä jälkeen se sammuu automaattisesti.

Huom! SLEEP-toiminto ei ole saatavilla FAN- (tuuletin) tai DRY- (kuivatus) -tiloissa.

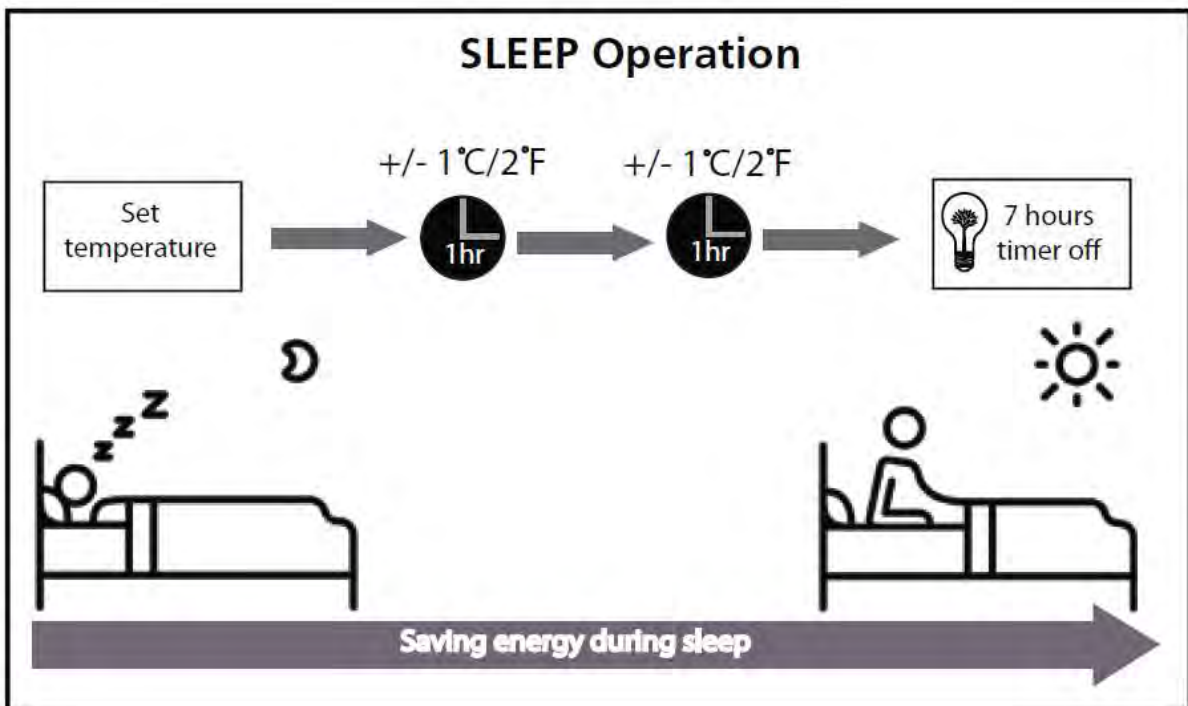

5.3 Manuaalinen käyttö

- Mikäli kaukosäädin ei toimi, yksikköä voidaan ohjata manuaalisesti sisäyksikössä olevilla painikkeilla.
- Huomaa, että manuaalinen käyttö ei ole pitkäaikainen ratkaisu.
- Manuaalinen painike on tarkoitettu vain testaus- ja hätäohjaukseen.
- Käytä tätä toimintoa, mikäli kaukosäädin ei toimi, ja se on ehdottoman tarpeellista.

Manuaalinen käyttö:

1. Avaa sisäyksikön etupaneeli.
2. Etsi manuaalinen ohjauspainike yksikön oikealta sivulta.
3. Paina painiketta jonkin aikaa aktivoiaksesi AUTO-käytön.
4. Paina manuaalista ohjauspainiketta uudelleen aktivoiaksesi jäähdytys-tilan.
5. Paina painiketta kolmannen kerran sammuttaaksesi yksikön.
6. Sulje etupaneeli.

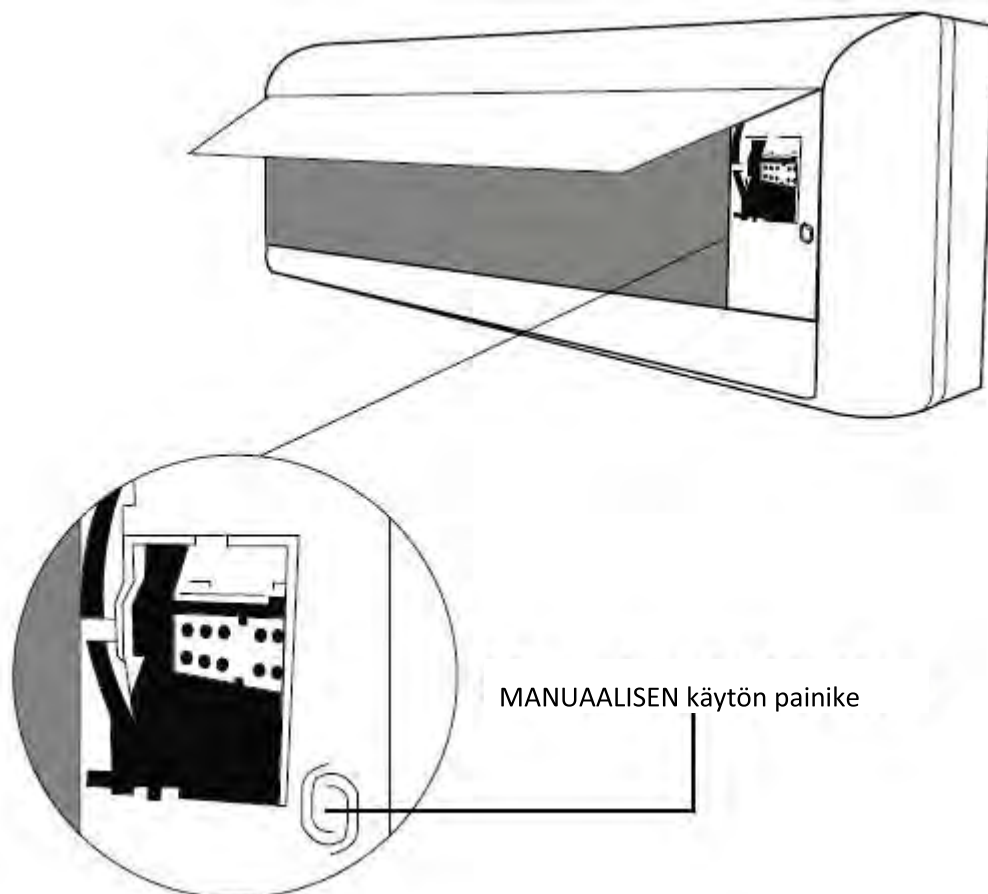

6. Ylläpito ja huolto

6.1 Sisäyksikön puhdistus

SAMMUTA AINA YKSIKKÖ JA IRROTA VIRTAJOHTO ENNEN LAITTEEN PUHDISTUSTA TAI HUOLTOA!

MUISTA:

- Käytä vain pehmeää ja kuivaa liinaa yksikön puhdistamiseen.
- Mikäli yksikkö on erittäin likainen, voit käyttää lämpimällä vedellä kostutettua liinaa sen puhdistamiseen.
- Älä käytä kemikaaleja tai kemiallisesti käsiteltyjä liinoja yksikön puhdistamiseen.
- Älä käytä bentseeniä, tinneriä, kiillotusainetta tai muita liuottimia yksikön puhdistamiseen. Ne saattavat aiheuttaa muovipinnan halkeamisen tai muuttaa yksikön muotoa.
- Älä puhdista etupaneelia yli 40-asteisella vedellä. Sen muoto tai väri saattaa muuttua.

Suodattimen puhdistaminen:

Tukossa oleva ilmansuodatin saattaa vähentää lämpöpumppusi tehoa huomattavasti, ja myös heikentää huurteenpoistotoimintoa. Puhdista suodatin mieluiten vähintään kerran kuukaudessa.

ENSIMMÄISEN ASENNUKSEN JÄLKEEN SUODATTIMEN PUHDISTAMISTA SUOSITELLAAN PARIN PÄIVÄN JÄLKEEN.

1. Nosta sisäyksikön etupaneeli.
2. Tartu suodattimen päässä olevaan läppään, nosta sitä ja vedä sitä itseesi päin, kuva 1.
3. Nosta sitten suodatin ulos, kuva 2.
4. Puhdista suuri ilmansuodatin lämpimällä saippuvedellä. Muista käyttää mietoa puhdistusainetta, kuva 3.
5. Huuhtelee suodatin raikkaalla vedellä ja purista pois ylimääräinen vesi.
6. Kuivata se viileässä ja kuivassa paikassa, ja vältä suoraa auringonvaloa.
7. Kun suodatin on kuivunut, aseta se takaisin sisäyksikköön.
8. Sulje sisäyksikön etupaneeli.

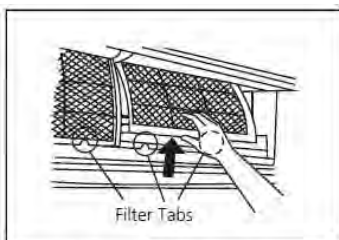

Kuva 1

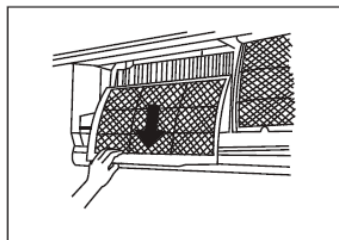

Kuva 2



Kuva 3

6.2 Käytöstä poisto/käynnistys

Mikäli et käytä yksikköä pitkään aikaan, tee seuraavasti:

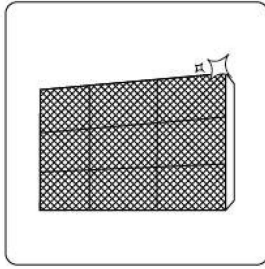

Puhdista suodatin

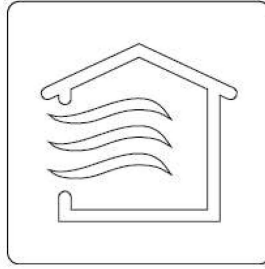

Käytä laitetta
FAN- toiminnolla
jotta se kuivuu

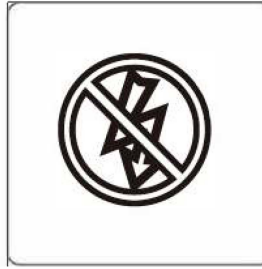

Sammuta laite ja
irrota se
pistotulpasta

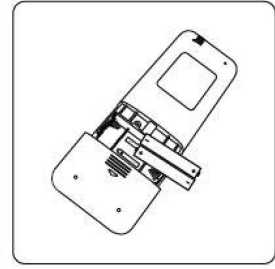

Ota kaukosäätimen
paristot pois
paristokotelosta

Käynnistys tai pitkäaikainen käytöstä poistaminen

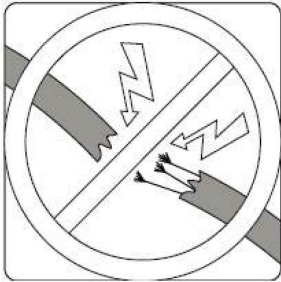

Tarkista kaikki
sähköyhtennät

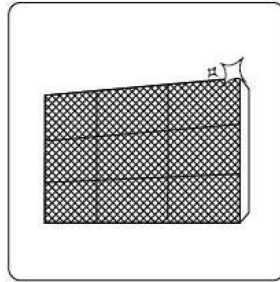

Puhdista suodatin



Tarkista vuotojen
varalta

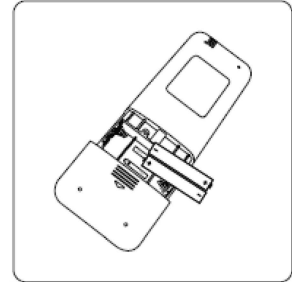

Laita uudet paristot
paristokoteloon

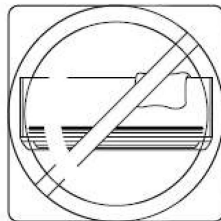

Tarkasta ettei mikään estä ilman sisäänottoa tai puhallusta!!!

***Käynnistä AINA Jäähdytys-tilassa pari
minuuttia ennen lämmitystilaan
vaihtamista yksikön oltua
käyttämättömänä pitkän aikaa***

7. Vianhaku

TURVALLISUUSTOIMENPITEET

Mikäli on tapahtunut jokin seuraavista, **sammuta yksikkö välittömästi!**

- Virtajohto on viallinen tai epätavallisen lämmin.
- Yksikkö haisee palaneelta.
- Yksikkö pitää kovaa tai epänormaalia ääntä.
- Sulake palaa tai ylivirtasuoja laukeaa usein.
- Sisäyksiköstä valuu vettä tai putoaa muita osia.

**ÄLÄ YRITÄ korjata näitä itse. OTA VÄLITTÖMÄSTI YHTEYTTÄ
valtuutettuun huoltoteknikkoon!**

7.1 Käyttöhäiriöt, jotka eivät merkitse vikaa

Seuraavat ongelmat eivät merkitse vikaa, eikä korjausta tarvita suurimmassa osassa tapauksia.

Ongelma	Mahdollinen syy
Yksikkö ei mene päälle tai sammu painettaessa ON/OFF-painiketta.	Yksikössä on 3 minuutin suoja toiminto, joka estää sitä ylikuormittumasta. Laitetta ei voi käynnistää uudelleen kolmen minuutin sisään sen sammuttamisen jälkeen.
Yksikkö siirtyy COOL/HEAT-tilasta FAN-tilaan.	Yksikkö saattaa muuttaa asetuksia, jotta huurteen muodostuminen estetään. Lämpötilan noustessa yksikkö käynnistyy uudelleen aikaisemmin valitussa tilassa.
	Asetettu lämpötila on saavutettu, jolloin yksikkö sulkee kompressorin. Yksikkö jatkaa toimintaa lämpötilan laskiessa uudelleen.
Sisäyksiköstä tulee höyryä.	Tämä saattaa tapahtua JÄÄHDYTYKSEN-tilassa, mikäli kosteus on erittäin runsasta samalla kun yksikön tulee jäähdyttää erittäin lämpimässä ilmassa.
Ulkoyksiköstä tulee höyryä.	Kun yksikkö käynnistyy lämmitystilassa huurteenpoiston jälkeen, siitä saattaa irrota valkoista huurua. Tämä johtuu huurteenpoiston yhteydessä muodostuvasta ilmasta.
Sisäyksiköstä tulee ääntä.	Kohiseva ääni saattaa muodostua, kun ilmalamellit menevät takaisin paikalleen.
	Natiseva ääni saattaa muodostua, kun yksikköä on käytetty HEAT-tilassa. Tämä johtuu yksikön muoviosien laajenemisesta ja kutistumisesta.
Ulkoyksiköstä tulee ääntä.	Yksikkö pitää erilaisia ääniä sen nykyisen toimintatilan mukaan.
Sisä- tai ulkoyksiköstä tulee pölyä.	Yksikkö saattaa kerätä pölyä ollessaan käyttämättömänä pitkiä jaksoja. Tämä poistuu yksiköstä sen ollessa päällä.
Sekä sisä- että ulkoyksiköstä kuuluu ääntä.	Heikko suhiseva ääni käytön aikana: Tämä on normaalia, ja johtuu kylmäaineesta, jota virtaa sekä sisä- että ulkoyksikön läpi.
	Heikko suhiseva ääni, kun järjestelmä käynnistyy, sammuu tai poistaa huurretta: Tämä on normaali ääni, joka johtuu kylmäaineen suunnan muuttumisesta yksikössä.
	Natiseva ääni: Muovi- ja metalliosien normaali laajeneminen ja kutistuminen, joka johtuu käytön aikaisista lämpötilan muutoksista, saattaa aiheuttaa natisevaa ääntä.
Yksikkö päästää kosteutta.	Yksikkö saattaa imeä kosteutta ympäristöstä (esim. huonekaluista, ruuasta, savukkeista jne.), ja päästää kosteutta käytön aikana.
	Yksikön suodatin on homeessa ja se tulee puhdistaa.
Ulkoyksikön tuuletin ei toimi.	Käytön aikana tuulettimen nopeutta valvotaan parhaan mahdollisen toiminnan varmistamiseksi. Ehkä tuuletinta ei parhailaan tarvita.
Toiminta on epäsäännöllistä, arvaamatonta tai yksikkö on herkkä.	Mikroaaltouunien, matkapuhelimien ja muiden elektronisten laitteiden häiriöt saattavat vaikuttaa yksikön toimintaan. Mikäli näin tapahtuu, voit kokeilla seuraavaa:

	<ul style="list-style-type: none"> • Katkaise virta ja laita se uudelleen päälle. • Paina kaukosäätimen ON / OFF -painiketta käynnistääksesi yksikön uudelleen.
--	---

7.2 Vianhaku

Ongelma	Todennäköinen syy	Ratkaisu
Yksikkö ei käynnisty.	Sähkökatko.	Odota, kunnes sähköt palaavat.
	Virta on katkennut.	Kytke virta päälle.
	Sulake on rikki.	Vaihda sulake.
	Kaukosäätimen paristot ovat lopussa.	Vaihda paristot.
	Yksikön 3 minuutin suoja on aktivoitunut.	Odota 3 minuuttia käynnistettyäsi yksikön uudelleen.
	Ajastintoiminto on aktivoitu.	Sulje ajastintoiminto.
Huono suorituskyky JÄÄHDYTYS-tilassa.	Lämpötila-asetus saattaa olla korkeampi kuin ympäröivä huoneen lämpötila.	Laske lämpötila-asetusta.
	Sisä- ja ulkoyksikön lämmönvaihtimet ovat tukossa pölyn tms. vuoksi.	Puhdista ne.
	Sisäyksikön ilmansuodatin on tukossa.	Puhdista se.
	Jommankumman yksikön ilmanvaihto- tai ulostuloaukko on tukossa.	Puhdista ne ja poista tukos.
	Ovet tai ikkunat ovat auki.	Varmista, että ovet ja ikkunat ovat kiinni.
	Vahva lämpö, joka aiheutuu suorasta auringonvalosta.	Sulje ikkunat ja vedä verhot kiinni silloin, kun on lämmintä tai vahva auringonvalo.
	Liian monta lämmönlähdettä huoneessa (ihmisiä, tietokoneita, elektroniikkaa jne.).	Vähennä lämmönlähteiden määrää.
	Alhainen paine kylmäaineessa, tulee tarkastaa asiantuntevan teknikon toimesta. Ratkaisu on, että teknikko etsii ja korjaa vuodon ja lisää kylmäainetta.	Etsi vuotoja ja lisää tarvittaessa kylmäainetta, ota yhteyttä huoltoteknikkoon.
Yksikkö käynnistyy ja sammuu jatkuvasti.	Liikaa tai liian vähän kylmäainetta piirissä.	Etsi vuotoja ja lisää tarvittaessa kylmäainetta, ota yhteyttä huoltoteknikkoon.
	Järjestelmään on päässyt muuta kuin painekaasua tai ilmaa.	Ota yhteyttä huoltoteknikkoon, joka tyhjentää ja täyttää kaasua.
	Kompressori on rikki.	Ota yhteyttä huoltoteknikkoon, joka vaihtaa kompressorin.
	Jännite on liian korkea tai matala.	Ota yhteyttä sähköasentajaan, joka tarkistaa jännitteen.

Teho on huono HEAT-tilassa.	Ulkolämpötila on liian alhainen.	Täydennä toisella lämmönlähteellä.
	Ovista, ikkunoista tai putkea varten poratusta reiästä tulee kosteutta.	Tiivistä ne kaikki.
Ongelma	Todennäköinen syy	Ratkaisu
Teho on huono HEAT-tilassa.	Alhainen paine kylmäaineessa, tulee tarkastaa asiantuntevan teknikon toimesta.	Ratkaisu on, että teknikko etsii ja korjaa vuodon ja lisää kylmäainetta.
Merkkivalo vilkkuu. Sisäyksikön näytöllä näkyvät vikakoodit: <ul style="list-style-type: none"> • E0, E1, E2... • P1, P2, P3... • F1, F2, F3... 	<p>Mikäli vikakoodi näkyy, odota noin 10 minuutin ajan. Käynnistä yksikkö uudelleen tai katkaise virta pariksi minuutiksi ja käynnistä se uudelleen.</p> <p>Ongelma saattaa korjaantua itseksensä.</p> <p>Mikäli ongelma ei poistu, kytke virta pois päältä ja ota yhteyttä huoltoteknikkoon.</p>	

7.3 Vikakoodit

Merkkivalot	Ajastinlamppu	Näyttö	Tila
☆ 1 kertaa	X	EO	EEPROM vika sisäyksikkö.
☆ 2 kertaa	X	E1	Yhteysvirhe sisä-/ulkoyksikkö.
☆ 4 kertaa	X	E3	Viallinen tuuletusmoottorin sisäosa.
☆ 5 kertaa	X	E4	Viallinen anturi T1 sisälämpötila.
☆ 6 kertaa	X	E5	Viallinen anturi T2 höyrystin sisäosa.
☆ 7 kertaa	X	EC	Kylmäainevuoto.
☆ 1 kerran	O	F0	Ylikuormavirtasuoja.
☆ 2 kertaa	O	F1	Viallinen anturi T4 ulkoanturi.
☆ 3 kertaa	O	F2	Viallinen anturi T3 esihöyryanturi.
☆ 4 kertaa	O	F3	Viallinen anturi T5 kuumakaasuanturi
☆ 5 kertaa	O	F4	EEPROM vika ulkoyksikössä
☆ 6 kertaa	O	F5	Viallinen tuuletusmoottori ulkoyksikkö
☆ 1 kerran	☆	P0	IPM-virhe tai IGBT-ylivirtasuoja
☆ 2 kertaa	☆	P1	Yli- tai alijännitesuoja
☆ 3 kertaa	☆	P2	Korkean lämpötilan suoja IPM-moduulissa tai kompressorissa
☆ 5 kertaa	☆	P4	Vaihtosuuntaajavika kompressorin

O = PALAA X = POIS PÄÄLTÄ ☆ = VILKKUU

NÄYTÖN VIAT

Vika: Näytöllä näkyy viallinen koodi tai koodi, joka ei ole vikakoodi ohjekirjan mukaan tai lämpötila näyttää viallisia merkkejä.

Vianhaku: Jos MANUAALINEN käyttö on mahdollista toimintatilassa, vika on joko näytössä ja vastaanottimessa tai sisäyksikön piirilevyssä.

Tuotteen takuu: laitteella on 24kk takuu ostohetkestä lukien. Takuu on voimassa ainoastaan kun ostaja esittää alkuperäisen ostokuitin, sekä laitteen asennustodistuksen. Ota takuuasioissa yhteyttä laitteen OSTOPAIKKAAN, ei maahantuojaan. Takuu ei sisällä: Kuljetus ja kuljetusvaurioita. Vahinkoja, jotka ovat aiheutuneet normaalista kulumisesta, väärästä käytöstä tai asiattomasta käsittelystä. Jos kone on avattu, osia vaihdettu, korjattu tai muutettu. Mitään välillisiä kustannuksia.

Maahantuoja / Importör: Oy Scandic Trading House Ltd